

tielbürger



Nr. 24

PREISLISTE



Hergestellt in
DEUTSCHLAND

Gültig ab: 01.01.2024

Kehrmaschinen

4-23

Kehrmaschine tk17	4
Kehrmaschine tk18	5
Kehrmaschine tk20	6
Kehrmaschine tk36	7
Kehrmaschine tk38	7
Kehrmaschine tk48	9
Kehrmaschine tk58	11
Kehrmaschine tk36professional	13
Kehrmaschine tk38professional	14
Kehrmaschine tk48professional	16
Kehrmaschine tk58professional	18
Kehrmaschine tk48professional, hydrostat	20
Kehrmaschine tk58professional, hydrostat	22

Wildkrautbürsten

24-25

Wildkrautbürste tw50	24
Wildkrautbürste tw50s	24
Wildkrautbürste tw50x	24
Wildkrautbürste hw50	25

Indoor- und Großflächenreinigungsmaschinen

26-29

Handkehrmaschine tk10, tk14, tk15	26
Kehrsaugmaschine tks70-40	26
Kehrsaugmaschine tks90-75	27
Kehrsaugmaschine tks100-70	27
Kehrsaugmaschine tks120-100	28
Kehrsaugmaschine tks140-150	29

Rasentraktor-Zubehör**Schnellwechselsystem**

30

Frontanbaugeräte mit Schnellwechselsystem

31-33

Sicherheitsräumschild ts125	31
Anbaukehrmaschine tk520	31
Mehrzweckstreuer tm30	32
Schneeketten	33
Frontgewicht	33
Stoßstange	33
Greenkeeper 110	33

Anbaurahmen und Antriebssätze für Rasentraktoren

34-44

Sonstige Frontanbaugeräte

45-46

Anbauräumschild rs120	45
Anbauräumschild rs100	45
Anbauschneefräse ts1020	46

Heckanbaugeräte für Rasentraktoren	46-49
Anhängevorrichtung für Rasentraktoren	46
Großflächenvertikutierer tv920	47
Anhänger ta250/ta260	47
Grasfangeinrichtung ta720	47
Kastenstreuer tm320	48
Aufsattel-Kastenstreuer tm420	49
Geräteträger ta1020	50

Anbaugeräte für Aufsitzmäher mit Frontmähwerk	51-53
Anbaukehrmaschine tk522	51
Sicherheitsräumschild ts125	53

Anbaugeräte für ATV - All Terrain Vehicle

Frontanbaugeräte für ATV	54
Sicherheitsräumschild ts150	54
Anbaukehrmaschine tk620	54

Heckanbaugeräte für ATV	54
Schlegelmulcher t920	54

Vertikutierer

Vertikutierer tv405	55
Vertikutierer tv410	55
Vertikutierer tv510	55
Vertikutierer tv610	56
Anhängevertikutierer tv920	56

Häcksler th80







Hochgrasmäher / Wiesenmäher

Hochgrasmäher t500 ;t600Hydrostat; t750Hydrostat	57-58
Wiesenmäher t40, t50, t60, t70	59-61

Zubehör für Einachsschlepper Honda F560/F720/F810







Mähantriebe, Bodenfräsen, Kehrmaschinen, Winterdienst

Die Leistungsangabe der in diesem Dokument aufgeführten Motoren ist die Netto-Leistung gemäß SAE J1349, getestet bei einer definierten Drehzahl an einem Produktionsmotor.
Bei Motoren aus Serienproduktion kann der Wert abweichen.
Die Leistungsabgabe in einem Fertiggerät weicht, bedingt durch verschiedene Faktoren wie Motordrehzahl der Applikation, Umwelteinflüsse, Grad der Instandhaltung und andere Einflüsse ab.
Sollten Sie ein Produkt in Sonderkonfiguration wünschen, z.B. andere Beborstung bei einer Kehrmaschine, sprechen Sie uns einfach an. Unser Konfigurationsservice kostet nur 69,00 € (zzgl. 19% Ust.) Dafür liefern wir Ihnen Ihr Produkt in der gewünschten Ausstattung. Evtl. anfallende Differenzkosten zwischen Serien- und Sonderkonfiguration werden separat ausgewiesen.
Die aktuellen Versandkosten belaufen sich auf 99,00 € (zzgl. 19% Ust.) bei Speditionsversand pro Euro-Maß-Palette, bzw. 10,00 € (zzgl. 19% USt.) bei Paketversand pro Paket.
Ausgenommen hiervon sind übergroße Produkte wie unsere Anhängewertikutierer und Anhängeschlegelmulcher.

Kehrmaschine tk17		Bestellnr.	Euro/St. exkl. USt.	Euro/St. inkl. USt.
 <p>Inkl. Universalkehrbürste, Arbeitsbreite: 70 cm, Bürstendurchmesser: 30 cm, Arbeitsgeschwindigkeit: ca. 2,9 km/h, 1-Gang-Getriebe, 4.00-4 luftbereifte Allwetter-Räder mit Wendefreilauf 360°</p> <p>mit der Motorenausstattung:</p>	Briggs & Stratton 575EX	AD-380-240TS	1.419,33 €	1.689,00 €
	Gewicht: 60 kg			
	Briggs & Stratton 675iS	AD-384-240TS	1.679,83 €	1.999,00 €
	Gewicht: 60 kg			
Honda GCV170	AD-381-540TS	1.528,57 €	1.819,00 €	
Gewicht: 60 kg				
Zubehör für Kehrmaschine tk17				
	Kunststoff-Kehrgutbehälter	AD-380-030TS	310,08 €	369,00 €
	4 stabile Schwenkrollen, Stahlrohrrahmen, Fassungsvermögen: 45 Liter			
	Kehrplane	AY-030-001TS	160,50 €	191,00 €
	Staubschutzplane beim Freikehren. Ideal um Kehrgut in eine Reihe zu kehren.			
	Laubsammler	AE-004-035TS	355,46 €	423,00 €
	löst Laub vom Boden und sammelt es in einem Arbeitsgang			
	Universalkehrbürste 70 cm	Satz AD-090-073	151,26 €	180,00 €
	zum Schnee- und Schmutzfegen, Bürstendurchmesser: 30 cm			
Winterdienst Kehrmaschine tk17				
	Schneeräumschild	AE-004-030TS	276,47 €	329,00 €
	Räumen und Kehren in einem Arbeitsgang, Bodenkontakt über Rollenführung, daher keine Gummileiste erforderlich			
	Schneeketten	Paar KC-002-009	150,42 €	179,00 €
	Ackerstollenräder	Paar AD-380-241TS	217,65 €	259,00 €

Kehrmaschine tk18		Bestellnr.	Euro/St. exkl. USt.	Euro/St. inkl. USt.
 <p>Inkl. Universalkehrbürste, Arbeitsbreite: 80 cm, Bürstendurchmesser: 30 cm, Arbeitsgeschwindigkeit: ca. 3,5 km/h, 1-Gang-Getriebe, 13.00 x 5-6 luftbereifte Allwetter-Räder mit Wendefreilauf 360°</p> <p>mit der Motorenausstattung:</p>	Briggs & Stratton 575EX	AD-390-240TS	1.923,53 €	2.289,00 €
	Briggs & Stratton 675iS	 AD-395-040TS	2.200,84 €	2.619,00 €
	Honda GCV170	AD-391-440TS	2.007,56 €	2.389,00 €
	Gewicht: 65 kg			
Zubehör für Kehrmaschine tk18				
 <p>Kunststoff-Kehrgutbehälter 4 stabile Schwenkrollen, Stahlrohrrahmen, Fassungsvermögen: 50 Liter, Entleerung vom Lenker aus durch Kippmechanismus</p>		AD-310-030TS	343,70 €	409,00 €
 <p>Kehrplane Staubschutzplane beim Freikehren. Ideal um Kehrgut in eine Reihe zu kehren.</p>		AY-030-001TS	160,50 €	191,00 €
 <p>Laubsammler löst Laub vom Boden und sammelt es in einem Arbeitsgang</p>		AE-004-035TS	355,46 €	423,00 €
 <p>Rinnenbürste 20 cm breit, Bürstendurchmesser: 35 cm Ideal zum Reinigen von tiefen Rinnen</p>		AD-090-128	151,26 €	180,00 €
 <p>Universalkehrbürste 80 cm zum Schnee- und Schmutzfeigen, Bürstendurchmesser: 30 cm</p>	Satz	AD-090-080	194,12 €	231,00 €
Winterdienst Kehrmaschine tk18				
 <p>Schneeräumschild Räumen und Kehren in einem Arbeitsgang, Bodenkontakt über Rollenführung, daher keine Gummileiste erforderlich</p>		AE-004-031TS	284,87 €	339,00 €
 <p>Schneeketten</p>	Paar	KC-002-001	147,06 €	175,00 €

Kehrmaschine tk20		Bestellnr.	Euro/St. exkl. USt.	Euro/St. inkl. USt.
	Inkl. Universal-Doppelbesatzbürste, Arbeitsbreite: 80 cm, Bürstendurchmesser: 30 cm, Arbeitsgeschwindigkeit: ca. 2,8 km/h, 1-Gang-Getriebe, 3.00-4 luftbereiftes Antriebsrad easy use system – automatische Bürstendruck- und Boden Anpassung mit der Motorenausstattung:			
	Briggs & Stratton 575EX, phantomschwarz Gewicht: 59 kg	AD-341-241TS	2.184,03 €	2.599,00 €
	Briggs & Stratton 575EX, meteorsilber Gewicht: 59 kg	AD-341-242TS	2.184,03 €	2.599,00 €
Zubehör für Kehrmaschine tk20				
	Kunststoff-Kehrgutbehälter 4 stabile Schwenkrollen, Stahlrohrrahmen, Fassungsvermögen: 50 Liter, Entleerung vom Lenker aus durch Kippmechanismus	AD-310-030TS	343,70 €	409,00 €
	Kehrplane Staubschutzplane beim Freikehren. Ideal um Kehrgut in eine Reihe zu kehren.	AY-030-001TS	160,50 €	191,00 €
	Rinnenbürste 20 cm breit, Bürstendurchmesser: 35 cm Ideal zum Reinigen von tiefen Rinnen	AD-090-128	151,26 €	180,00 €
	Universal-Doppelbesatzbürste 80 cm zum Schnee- und Schmutzfeegen, Bürstendurchmesser: 30 cm	Satz AD-090-082	210,92 €	251,00 €
	Spezial-Schneekehrbürste 80 cm für Schnee und vergleichbares Kehrgut, mit 8 Besatzreihen, blau Bürstendurchmesser: 30 cm	Satz AD-090-081	194,12 €	231,00 €
	Spezial-Schmutzkehrbürste 80 cm zur Beseitigung von festsitzenden, starken Verschmutzungen, mit 12 Besatzreihen, grün Bürstendurchmesser: 30 cm	Satz AD-090-087	202,52 €	241,00 €

Kehrmaschine tk36		Bestellnr.	Euro/St. exkl. USt.	Euro/St. inkl. USt.
	Inkl. Universal-Doppelbesatzbürste, Arbeitsbreite: 0,80m, Bürstendurchmesser: 0,30m, Arbeitsgeschwindigkeit: ca. 3,0 km/h, 1-Gang-Getriebe, 13.00 x 5-6 luftbereifte Allwetter-Räder, mit stufenloser Bürstenhöhenverstellung mit der Motorenausstattung:			
	Briggs & Stratton 675EXI Handstart Gewicht: 81 kg	AD-350-240TS	2.410,92 €	2.869,00 €
	Honda GCV170 Gewicht: 81 kg	AD-352-440TS	2.436,13 €	2.899,00 €
	EGO (ohne Akkus und Ladegerät) Schutzklasse: IPX5 Laufzeit: bis zu 140 Min. Gewicht: 83 kg	AD-353-240TS	2.562,18 €	3.049,00 €
Kehrmaschine tk38		Bestellnr.	Euro/St. exkl. USt.	Euro/St. inkl. USt.
	Inkl. Universal-Doppelbesatzbürste, Arbeitsbreite: 80 cm, Bürstendurchmesser: 30 cm, Arbeitsgeschwindigkeit: ca. 2,4 - 4,2 km/h, 3-Gang-Getriebe mit Rückwärtsgang, 13.00 x 5-6 luftbereifte Allwetter-Räder, mit stufenloser Bürstenhöhenverstellung mit der Motorenausstattung:			
	Briggs & Stratton 675EXI Handstart Gewicht: 86 kg	AD-350-245TS	2.713,45 €	3.229,00 €
	Briggs & Stratton 675iS  Gewicht: 86 kg	AD-351-245TS	3.217,65 €	3.829,00 €
	Honda GCV170 Gewicht: 86 kg	AD-352-445TS	2.747,06 €	3.269,00 €
	EGO (ohne Akkus und Ladegerät) Schutzklasse: IPX5 Laufzeit: bis zu 140 Min. Gewicht: 81 kg	AD-353-245TS	2.906,72 €	3.459,00 €
Zubehör für Kehrmaschine tk36/tk38				
	Kunststoff-Kehrgutbehälter 4 stabile Schwenkrollen, Stahlrohrrahmen, Fassungsvermögen: 50 Liter, Entleerung vom Lenker aus durch Kippmechanismus	AD-310-030TS	343,70 €	409,00 €
	Kehrplane Staubschutzplane beim Freikehren. Ideal um Kehrgut in eine Reihe zu kehren.	AY-030-001TS	160,50 €	191,00 €
	Laubsammler löst Laub vom Boden und sammelt es in einem Arbeitsgang	AE-002-035TS	335,29 €	399,00 €





Zubehör für Kehrmaschine tk36/tk38		Bestellnr.	Euro/St. exkl. USt.	Euro/St. inkl. USt.
	Elektrische Wassersprüheinrichtung inkl. Wasserbehälter. Zur Reduzierung der Staubentwicklung, nur in Verbindung mit dem Elektro-Nachrüstsatz	AD-311-055TS	304,20 €	362,00 €
	Elektro-Nachrüstsatz inkl. Batterie, Ladegerät, Batteriehalterung sowie kompl. Verkabelung, zum Betrieb der elektrischen Wassersprüheinrichtung	AD-311-056TS	318,49 €	379,00 €
	Rinnenbürste 20 cm breit, Bürstendurchmesser: 35 cm Ideal zum Reinigen von tiefen Rinnen	AD-090-128	151,26 €	180,00 €
	Universal-Doppelbesatzbürste 80 cm zum Schnee- und Schmutzfegen, Bürstendurchmesser: 30 cm	Satz AD-090-082	210,92 €	251,00 €
	Spezial-Schneekehrbürste 80 cm für Schnee und vergleichbares Kehrgut, mit 8 Besatzreihen, blau Bürstendurchmesser: 30 cm	Satz AD-090-081	194,12 €	231,00 €
	Spezial-Schmutzkehrbürste 80 cm zur Beseitigung von festsitzenden, starken Verschmutzungen, mit 12 Besatzreihen, grün Bürstendurchmesser: 30 cm	Satz AD-090-087	202,52 €	241,00 €
	Spezial-Pflegekehrbürste 80 cm zur Beseitigung von Feinschmutz, mit 16 Besatzreihen, schwarz Bürstendurchmesser: 30 cm	Satz AD-090-089	210,92 €	251,00 €
Winterdienst Kehrmaschine tk36/tk38				
	Schneeräumschild Räumen und Kehren in einem Arbeitsgang, Bodenkontakt über Rollenführung, daher keine Gummileiste erforderlich	AE-002-030TS	310,08 €	369,00 €
	Schneeketten	Paar KC-002-001	147,06 €	175,00 €
	Polar Trec-Räder für tk36	Paar AD-350-035TS	259,66 €	309,00 €
	Polar Trec-Räder für tk38	Paar AD-350-036TS	259,66 €	309,00 €
	Ackerstollenräder für tk36/tk38	Paar AD-350-037TS	234,45 €	279,00 €
	Allwetter-Räder für tk36	Paar AD-350-038TS	234,45 €	279,00 €
	Allwetter-Räder für tk38	Paar AD-350-039TS	234,45 €	279,00 €

Kehrmaschine tk48		Bestellnr.	Euro/St. exkl. USt.	Euro/St. inkl. USt.
	Inkl. Universal-Doppelbesatzbürste, Arbeitsbreite: 100 cm, Bürstendurchmesser: 30 cm, Arbeitsgeschwindigkeit: ca. 2,4 - 4,2 km/h, 3-Gang-Getriebe mit Rückwärtsgang, 13.00 x 5-6 luftbereifte Allwetter-Räder, variable Kehrbürstengeschwindigkeit, mit stufenloser Bürstenhöhenverstellung mit der Motorenausstattung:			
	Briggs & Stratton 675EXI Handstart Gewicht: 93 kg	AD-360-245TS	3.066,39 €	3.649,00 €
	Briggs & Stratton 675iS Gewicht: 93 kg	 AD-361-245TS	3.595,80 €	4.279,00 €
	Honda GXV160 Gewicht: 95 kg	AD-364-045TS	3.276,47 €	3.899,00 €
	EGO (ohne Akkus und Ladegerät) Schutzklasse: IPX5 Laufzeit: bis zu 105 Min. Gewicht: 93 kg	AD-363-245TS	3.360,50 €	3.999,00 €
Zubehör für Kehrmaschine tk48				
	Kunststoff-Kehrgutbehälter 4 stabile Schwenkrollen, Stahlrohrrahmen, Fassungsvermögen: 63 Liter, Entleerung vom Lenker aus durch Kippmechanismus	AD-330-030TS	394,12 €	469,00 €
	Kehrplane Staubschutzplane beim Freikehren. Ideal um Kehrgut in eine Reihe zu kehren.	AY-029-001TS	200,84 €	239,00 €
	Laubsammler löst Laub vom Boden und sammelt es in einem Arbeitsgang	AE-003-035TS	363,87 €	433,00 €
	Elektrische Wassersprüheinrichtung inkl. Wasserbehälter. Zur Reduzierung der Staubeentwicklung, nur in Verbindung mit dem Elektro-Nachrüstsatz	AD-311-055TS	304,20 €	362,00 €
	Elektro-Nachrüstsatz inkl. Batterie, Ladegerät, Batteriehalterung sowie kompl. Verkabelung, zum Betrieb der elektrischen Wassersprüheinrichtung	AD-311-056TS	318,49 €	379,00 €
	Rinnenbürste 20 cm breit, Bürstendurchmesser: 35 cm Ideal zum Reinigen von tiefen Rinnen	AD-090-128	151,26 €	180,00 €

Zubehör für Kehrmaschine tk48		Bestellnr.	Euro/St. exkl. USt.	Euro/St. inkl. USt.
	Universal-Doppelbesatzbürste 100 cm zum Schnee- und Schmutzfeegen, Bürstendurchmesser: 30 cm	Satz AD-090-105	270,59 €	322,00 €
	Spezial-Schneekehrbürste 100 cm für Schnee und vergleichbares Kehrgut, mit 8 Besatzreihen, blau Bürstendurchmesser: 30 cm	Satz AD-090-101	217,65 €	259,00 €
	Spezial-Schmutzkehrbürste 100 cm zur Beseitigung von festsitzenden, starken Verschmutzungen, mit 12 Besatzreihen, grün Bürstendurchmesser: 30 cm	Satz AD-090-107	242,86 €	289,00 €
	Spezial-Pflegekehrbürste 100 cm zur Beseitigung von Feinschmutz, mit 16 Besatzreihen, schwarz Bürstendurchmesser: 30 cm	Satz AD-090-109	276,47 €	329,00 €
Winterdienst Kehrmaschine tk48				
	Schneeräumschild Räumen und Kehren in einem Arbeitsgang, Bodenkontakt über Rollenführung, daher keine Gummileiste erforderlich	AE-003-030TS	326,89 €	389,00 €
	Schneeketten	Paar KC-002-001	147,06 €	175,00 €
	Polar Trec-Räder	Paar AD-350-036TS	259,66 €	309,00 €
	Ackerstollenräder	Paar AD-350-037TS	234,45 €	279,00 €
	Allwetter-Räder	Paar AD-350-039TS	234,45 €	279,00 €







Kehrmaschine tk58		Bestellnr.	Euro/St. exkl. USt.	Euro/St. inkl. USt.
	Inkl. Universal-Doppelbesatzbürste, Arbeitsbreite: 120 cm, Bürstendurchmesser: 30 cm, Arbeitsgeschwindigkeit: ca. 2,4 - 4,2 km/h, 3-Gang-Getriebe mit Rückwärtsgang, 13.00 x 5-6 luftbereifte Allwetter-Räder, variable Kehrbürstengeschwindigkeit, mit stufenloser Bürstenhöhenverstellung mit der Motorenausstattung:			
	Honda GXV160 Gewicht: 98 kg	AD-372-045TS	3.360,50 €	3.999,00 €
	EGO (ohne Akkus und Ladegerät) Schutzklasse: IPX5 Laufzeit: bis zu 95 Min. Gewicht: 98 kg	AD-373-245TS	3.444,54 €	4.099,00 €
Zubehör für Kehrmaschine tk58				
	Kunststoff-Kehrgutbehälter 4 stabile Schwenkrollen, Stahlrohrrahmen, Fassungsvermögen: 76 Liter	AD-200-030TS	461,34 €	549,00 €
	Kehrplane Staubschutzplane beim Freikehren. Ideal um Kehrgut in eine Reihe zu kehren.	AY-029-001TS	200,84 €	239,00 €
	Laubsammler löst Laub vom Boden und sammelt es in einem Arbeitsgang	AE-090-035TS	385,71 €	459,00 €
	Elektrische Wassersprüheinrichtung inkl. Wasserbehälter. Zur Reduzierung der Staubentwicklung, nur in Verbindung mit dem Elektro-Nachrüstsatz	AD-311-055TS	304,20 €	362,00 €
	Elektro-Nachrüstsatz inkl. Batterie, Ladegerät, Batteriehalterung sowie kompl. Verkabelung, zum Betrieb der elektrischen Wassersprüheinrichtung	AD-311-056TS	318,49 €	379,00 €
	Rinnenbürste 20 cm breit, Bürstendurchmesser: 35 cm Ideal zum Reinigen von tiefen Rinnen	AD-090-128	151,26 €	180,00 €
	Universal-Doppelbesatzbürste 120 cm zum Schnee- und Schmutzfeigen, Bürstendurchmesser: 30 cm	Satz AD-090-125	270,59 €	322,00 €

Zubehör für Kehrmaschine tk58		Bestellnr.	Euro/St. exkl. USt.	Euro/St. inkl. USt.
	Spezial-Schneekehrbürste 120 cm für Schnee und vergleichbares Kehrgut, mit 8 Besatzreihen, blau Bürstendurchmesser: 30 cm	Satz AD-090-121	234,45 €	279,00 €
	Spezial-Schmutzkehrbürste 120 cm zur Beseitigung von festsitzenden, starken Verschmutzungen, mit 12 Besatzreihen, grün Bürstendurchmesser: 30 cm	Satz AD-090-127	262,18 €	312,00 €
	Spezial-Pflegekehrbürste 120 cm zur Beseitigung von Feinschmutz, mit 16 Besatzreihen, schwarz Bürstendurchmesser: 30 cm	Satz AD-090-129	337,82 €	402,00 €
Winterdienst Kehrmaschine tk58				
	Schneeräumschild		nicht erhältlich	
	Schneeketten	Paar KC-002-001	147,06 €	175,00 €
	Polar Trec-Räder	Paar AD-350-036TS	259,66 €	309,00 €
	Ackerstollenräder	Paar AD-350-037TS	234,45 €	279,00 €
	Allwetter-Räder	Paar AD-350-039TS	234,45 €	279,00 €







Kehrmaschine tk36professional (Bürstendurchmesser: 35 cm)		Bestellnr.	Euro/St. exkl. USt.	Euro/St. inkl. USt.
 <p>Inkl. Universal-Doppelbesatzbürste, Arbeitsbreite: 80 cm, Bürstendurchmesser: 35 cm, Arbeitsgeschwindigkeit: ca. 3,5 km/h, 1-Gang-Getriebe, 13.00 x 5-6 luftbereifte Allwetter-Räder, mit stufenloser Bürstenhöhenverstellung</p> <p>mit der Motorenausstattung:</p>	Briggs & Stratton 675EXI Handstart	AD-550-240TS	2.730,25 €	3.249,00 €
	Gewicht: 93 kg			
	Honda GCV170	AD-552-440TS	2.772,27 €	3.299,00 €
 <p>Inkl. Universal-Doppelbesatzbürste, Arbeitsbreite: 80 cm, Bürstendurchmesser: 40 cm, Arbeitsgeschwindigkeit: max. 3,2 km/h, 1-Gang-Getriebe, 15.00 x 6-6 luftbereifte Allwetter-Räder, mit stufenloser Bürstenhöhenverstellung</p> <p>mit der Motorenausstattung:</p>	EGO (ohne Akkus und Ladegerät)	AD-553-640TS	2.999,16 €	3.569,00 €
	Schutzklasse: IPX5 Laufzeit: bis zu 135 Min. Gewicht: 93 kg			
EGO Akku / Schnellladegerät				
	12Ah Akku für 56V EGO Akku-Motor, Schutzklasse: IPX4 (der EGO-Motor fasst bis zu zwei Akkus)	KA-108-003	Preis siehe Seite 25 (Warengruppe II)	
	Schnellladegerät für 56V EGO-Akkus; Ladedauer für 12Ah Akku: ca 80 Min.	KA-108-004	Preis siehe Seite 25 (Warengruppe II)	
Zubehör für Kehrmaschine tk36professional ab Seite 14				

Kehrmaschine tk38professional (Bürstendurchmesser: 35 cm)		Bestellnr.	Euro/St. exkl. USt.	Euro/St. inkl. USt.
	Inkl. Universal-Doppelbesatzbürste, Arbeitsbreite: 80 cm, Bürstendurchmesser: 35 cm, Arbeitsgeschwindigkeit: ca. 2,8 - 4,9 km/h, 3-Gang-Getriebe mit Rückwärtsgang, 13.00 x 5-6 luftbereifte Allwetter-Räder, mit stufenloser Bürstenhöhenverstellung mit der Motorenausstattung:			
	Briggs & Stratton 675EXI Handstart Gewicht: 97 kg	AD-550-245TS	2.957,14 €	3.519,00 €
	Briggs & Stratton 675iS  Gewicht: 99 kg	AD-551-245TS	3.461,34 €	4.119,00 €
	Honda GCV170 Gewicht: 97 kg	AD-552-445TS	3.015,97 €	3.589,00 €
Kehrmaschine tk38professional (Bürstendurchmesser: 40 cm)		Bestellnr.	Euro/St. exkl. USt.	Euro/St. inkl. USt.
	Inkl. Universal-Doppelbesatzbürste, Arbeitsbreite: 80 cm, Bürstendurchmesser: 40 cm, Arbeitsgeschwindigkeit: max. 4,5 km/h, 3-Gang-Getriebe mit Rückwärtsgang, 15.00 x 6-6 luftbereifte Allwetter-Räder, mit stufenloser Bürstenhöhenverstellung mit der Motorenausstattung:			
	EGO (ohne Akkus und Ladegerät) Schutzklasse: IPX5 Laufzeit: bis zu 135 Min. Gewicht: 97 kg	AD-553-645TS	3.242,86 €	3.859,00 €
EGO Akku / Schnellladegerät				
	12Ah Akku für 56V EGO Akku-Motor, Schutzklasse: IPX4 (der EGO-Motor fasst bis zu zwei Akkus)	KA-108-003	Preis siehe Seite 25 (Warengruppe II)	
	Schnellladegerät für 56V EGO-Akkus; Ladedauer für 12Ah Akku: ca 80 Min.	KA-108-004	Preis siehe Seite 25 (Warengruppe II)	
Zubehör für Kehrmaschine tk36professional/tk38professional				
	Kunststoff-Kehrgutbehälter 4 stabile Schwenkrollen, Stahlrohrrahmen, Fassungsvermögen: 60 / 68 Liter Entleerung vom Lenker aus durch Kippmechanismus			
	passend für Kehrmaschine mit Bürsten-ø 35 cm	AD-550-030TS	436,13 €	519,00 €
	passend für Kehrmaschine mit Bürsten-ø 40 cm	AD-550-031TS	461,34 €	549,00 €
	Kehrplane Staubschutzplane beim Freikehren. Ideal um Kehrgut in eine Reihe zu kehren.	AY-031-001TS	234,45 €	279,00 €
	Laubsammler löst Laub vom Boden und sammelt es in einem Arbeitsgang	AE-082-030TS	380,67 €	453,00 €







Zubehör für Kehrmaschine tk36professional/tk38professional		Bestellnr.	Euro/St. exkl. USt.	Euro/St. inkl. USt.
	Zurrösen	AD-560-141TS	50,42 €	60,00 €
	Elektrische Wassersprüheinrichtung inkl. Wasserbehälter. Zur Reduzierung der Staubentwicklung, nur in Verbindung mit dem Elektro-Nachrüstsatz (nicht für Kehrmaschine mit EGO-Motor)	AD-511-055TS	293,28 €	349,00 €
	Elektro-Nachrüstsatz inkl. Batterie, Ladegerät, Batteriehalterung sowie kompl. Verkabelung, zum Betrieb der elektrischen Wassersprüheinrichtung (nicht für Kehrmaschine mit EGO-Motor)	AD-511-056TS	335,29 €	399,00 €
	Rinnenbürste 20 cm breit; Bürstendurchmesser 40 cm / 45 cm Ideal zum Reinigen von tiefen Rinnen			
	passend für Kehrmaschine mit Bürsten-ø: 35 cm	AD-110-128	159,66 €	190,00 €
	passend für Kehrmaschine mit Bürsten-ø: 40 cm	AD-120-128	168,07 €	200,00 €
	Universal-Doppelbesatzbürste 80 cm zum Schnee- und Schmutzegen			
	Bürstendurchmesser: 35 cm	Satz AD-110-085	270,59 €	322,00 €
	Bürstendurchmesser: 40 cm	Satz AD-120-085	278,99 €	332,00 €
	Spezial-Schneekehrbürste 80 cm für Schnee und vergleichbares Kehrgut, mit 8 Besatzreihen, blau			
	Bürstendurchmesser: 35 cm	Satz AD-110-081	259,66 €	309,00 €
	Bürstendurchmesser: 40 cm	Satz AD-120-081	262,18 €	312,00 €
	Spezial-Schmutzkehrbürste 80 cm zur Beseitigung von festsitzenden, starken Verschmutzungen, mit 12 Besatzreihen, grün			
	Bürstendurchmesser: 35 cm	Satz AD-110-087	270,59 €	322,00 €
	Bürstendurchmesser: 40 cm	Satz AD-120-087	278,99 €	332,00 €
	Spezial-Pflegekehrbürste 80 cm zur Beseitigung von Feinschmutz, mit 16 Besatzreihen, schwarz			
	Bürstendurchmesser: 35 cm	Satz AD-110-089	312,61 €	372,00 €
	Bürstendurchmesser: 40 cm	Satz AD-120-089	321,01 €	382,00 €
Winterdienst Kehrmaschine tk36professional/tk38professional				
	Schneeräumschild Räumen und Kehren in einem Arbeitsgang, Bodenkontakt über Rollenführung, daher keine Gummileiste erforderlich			
	passend für Kehrmaschine mit Bürsten-ø: 35 cm	AE-080-030TS	337,82 €	402,00 €
	passend für Kehrmaschine mit Bürsten-ø: 40 cm	AE-080-032TS	347,06 €	413,00 €
	Schneeketten			
	passend für Radgröße 13.00 x 5-6	Paar KC-002-001	147,06 €	175,00 €
	passend für Radgröße 15.00 x 6-6	Paar KC-002-010	217,65 €	259,00 €
	Polar Trec-Räder			
	Radgröße 13.00 x 5-6	Paar AD-350-036TS	259,66 €	309,00 €
	Radgröße 15.00 x 6-6	Paar AD-560-035TS	268,07 €	319,00 €
	Ackerstollenräder nur Radgröße 13.00 x 5-6	Paar AD-350-037TS	234,45 €	279,00 €
	Allwetter-Räder			
	Radgröße 13.00 x 5-6	Paar AD-350-039TS	234,45 €	279,00 €
	Radgröße 15.00 x 6-6	Paar AD-560-038TS	251,26 €	299,00 €

Kehrmaschine tk48professional		Bestellnr.	Euro/St. exkl. USt.	Euro/St. inkl. USt.
	Inkl. Universal-Doppelbesatzbürste, Arbeitsbreite: 100 cm, Bürstendurchmesser: 40 cm, Arbeitsgeschwindigkeit: ca. 2,5 - 4,5 km/h, 3-Gang-Getriebe mit Rückwärtsgang, 15.00 x 6-6 luftbereifte Allwetter-Räder, variable Kkehrbürstengeschwindigkeit, mit stufenloser Bürstenhöhenverstellung mit der Motorenausstattung:			
	Briggs & Stratton 675EXI Handstart Gewicht: 108 kg	AD-560-245TS	3.343,70 €	3.979,00 €
	Briggs & Stratton 675iS Gewicht: 111 kg	AD-561-245TS	3.780,67 €	4.499,00 €
	Honda GXV160 Gewicht: 108 kg	AD-562-045TS	3.469,75 €	4.129,00 €
	EGO (ohne Akkus und Ladegerät) Schutzklasse: IPX5 Laufzeit: bis zu 100 Min. Gewicht: 108 kg	AD-563-045TS	3.570,59 €	4.249,00 €
EGO Akku / Schnellladegerät				
	12Ah Akku für 56V EGO Akku-Motor, Schutzklasse: IPX4 (der EGO-Motor fasst bis zu zwei Akkus)	KA-108-003	Preis siehe Seite 25 (Warengruppe II)	
	Schnellladegerät für 56V EGO-Akkus; Ladedauer für 12Ah Akku: ca 80 Min.	KA-108-004	Preis siehe Seite 25 (Warengruppe II)	
Zubehör für Kehrmaschine tk48professional				
	Kunststoff-Kehrgutbehälter 4 stabile Schwenkrollen, Stahlrohrrahmen, Fassungsvermögen: 80 Liter, Entleerung vom Lenker aus durch Kippmechanismus	AD-560-030TS	503,36 €	599,00 €
	Kehrplane Staubschutzplane beim Freikehren. Ideal um Kehrgut in eine Reihe zu kehren.	AY-031-001TS	234,45 €	279,00 €
	Laubsammler löst Laub vom Boden und sammelt es in einem Arbeitsgang	AE-082-031TS	397,48 €	473,00 €
	Zurrösen	AD-560-141TS	50,42 €	60,00 €
	Elektrische Wassersprüheinrichtung inkl. Wasserbehälter. Zur Reduzierung der Staubentwicklung, nur in Verbindung mit dem Elektro-Nachrüstsatz (nicht für Kehrmaschine mit EGO-Motor)	AD-511-055TS	293,28 €	349,00 €
	Elektro-Nachrüstsatz inkl. Batterie, Ladegerät, Batteriehalterung sowie kompl. Verkabelung, zum Betrieb der elektrischen Wassersprüheinrichtung (nicht für Kehrmaschine mit EGO-Motor)	AD-511-056TS	335,29 €	399,00 €







Zubehör für Kehrmaschine tk48professional		Bestellnr.	Euro/St. exkl. USt.	Euro/St. inkl. USt.
	Rinnenbürste 20 cm breit, Bürstendurchmesser: 45 cm Ideal zum Reinigen von tiefen Rinnen	AD-120-128	168,07 €	200,00 €
	Universal-Doppelbesatzbürste 100 cm zum Schnee- und Schmutzfeegen, Bürstendurchmesser: 40 cm	Satz AD-120-105	347,06 €	413,00 €
	Spezial-Schneekehrbürste 100 cm für Schnee und vergleichbares Kehrgut, mit 8 Besatzreihen, blau Bürstendurchmesser: 40 cm	Satz AD-120-101	295,80 €	352,00 €
	Spezial-Schmutzkehrbürste 100 cm zur Beseitigung von festsitzenden, starken Verschmutzungen, mit 12 Besatzreihen, grün Bürstendurchmesser: 40 cm	Satz AD-120-107	321,01 €	382,00 €
	Spezial-Pflegekehrbürste 100 cm zur Beseitigung von Feinschmutz, mit 16 Besatzreihen, schwarz Bürstendurchmesser: 40 cm	Satz AD-120-109	355,46 €	423,00 €
Winterdienst Kehrmaschine tk48professional				
	Schneeräumschild Räumen und Kehren in einem Arbeitsgang, Bodenkontakt über Rollenführung, daher keine Gummileiste erforderlich	AE-080-031TS	380,67 €	453,00 €
	Schneeketten	Paar KC-002-010	217,65 €	259,00 €
	Polar Trec-Räder	Paar AD-560-035TS	268,07 €	319,00 €
	Allwetter-Räder	Paar AD-560-038TS	251,26 €	299,00 €

Kehrmaschine tk58professional		Bestellnr.	Euro/St. exkl. USt.	Euro/St. inkl. USt.
	Inkl. Universal-Doppelbesatzbürste, Arbeitsbreite: 120 cm, Bürstendurchmesser: 40 cm, Arbeitsgeschwindigkeit: ca. 2,5 - 4,5 km/h, 3-Gang-Getriebe mit Rückwärtsgang, 15.00 x 6-6 luftbereifte Allwetter-Räder, variable Kkehrbürstengeschwindigkeit, mit stufenloser Bürstenhöhenverstellung mit der Motorenausstattung:			
	Honda GXV160 Gewicht: 111 kg	AD-572-045TS	3.696,64 €	4.399,00 €
	EGO (ohne Akkus und Ladegerät) Schutzklasse: IPX5 Laufzeit: bis zu 90 Min. Gewicht: 111 kg	AD-573-045TS	3.780,67 €	4.499,00 €
EGO Akku / Schnellladegerät				
	12Ah Akku für 56V EGO Akku-Motor, Schutzklasse: IPX4, (der EGO-Motor fasst bis zu zwei Akkus)	KA-108-003	Preis siehe Seite 25 (Warengruppe II)	
	Schnellladegerät für 56V EGO-Akkus; Ladedauer für 12Ah Akku: ca 80 Min.	KA-108-004	Preis siehe Seite 25 (Warengruppe II)	
Zubehör für Kehrmaschine tk58professional				
	Kunststoff-Kehrgutbehälter 4 stabile Schwenkrollen, Stahlrohrrahmen, Fassungsvermögen: 100 Liter, Entleerung vom Lenker aus durch Kippmechanismus	AD-570-030TS	511,76 €	609,00 €
	Kehrplane Staubschutzplane beim Freikehren. Ideal um Kehrgut in eine Reihe zu kehren.	AY-031-001TS	234,45 €	279,00 €
	Laubsammler löst Laub vom Boden und sammelt es in einem Arbeitsgang	AE-082-032TS	423,53 €	504,00 €
	Zurrösen	AD-560-141TS	50,42 €	60,00 €
	Elektrische Wassersprüheinrichtung inkl. Wasserbehälter. Zur Reduzierung der Staubentwicklung, nur in Verbindung mit dem Elektro-Nachrüstsatz (nicht für Kehrmaschine mit EGO-Motor)	AD-511-055TS	293,28 €	349,00 €
	Elektro-Nachrüstsatz inkl. Batterie, Ladegerät, Batteriehalterung sowie kompl. Verkabelung, zum Betrieb der elektrischen Wassersprüheinrichtung (nicht für Kehrmaschine mit EGO-Motor)	AD-511-056TS	335,29 €	399,00 €





Zubehör für Kehrmaschine tk58professional		Bestellnr.	Euro/St. exkl. USt.	Euro/St. inkl. USt.
	Rinnenbürste 20 cm breit, Bürstendurchmesser: 45 cm Ideal zum Reinigen von tiefen Rinnen	AD-120-128	168,07 €	200,00 €
	Universal-Doppelbesatzbürste 120 cm zum Schnee- und Schmutzfeegen, Bürstendurchmesser: 40 cm	Satz AD-120-125	397,48 €	473,00 €
	Spezial-Schneekehrbürste 120 cm für Schnee und vergleichbares Kehrgut, mit 8 Besatzreihen, blau Bürstendurchmesser: 40 cm	Satz AD-120-121	321,01 €	382,00 €
	Spezial-Schmutzkehrbürste 120 cm zur Beseitigung von festsitzenden, starken Verschmutzungen, mit 12 Besatzreihen, grün Bürstendurchmesser: 40 cm	Satz AD-120-127	355,46 €	423,00 €
	Spezial-Pflegekehrbürste 120 cm zur Beseitigung von Feinschmutz, mit 16 Besatzreihen, schwarz Bürstendurchmesser: 40 cm	Satz AD-120-129	397,48 €	473,00 €
Winterdienst Kehrmaschine tk58professional				
	Schneeräumschild		nicht erhältlich	
	Schneeketten	Paar KC-002-010	217,65 €	259,00 €
	Polar Trec-Räder	Paar AD-560-035TS	268,07 €	319,00 €
	Allwetter-Räder	Paar AD-560-038TS	251,26 €	299,00 €

Kehrmaschine tk48hydrostat		Bestellnr.	Euro/St. exkl. USt.	Euro/St. inkl. USt.
	Inkl. Universal-Doppelbesatzbürste, Arbeitsbreite: 100 cm, Bürstendurchmesser: 40 cm, Arbeitsgeschwindigkeit: ca. 0 - 5 km/h, hydraulisches Getriebe, 15.00 x 6-6 luftbereifte Allwetter-Räder, variable Kehrbürstengeschwindigkeit, mit stufenloser Bürstenhöhenverstellung mit der Motorenausstattung:			
	Briggs & Stratton 850 IC Gewicht: 108 kg	AD-565-045TS	4.368,91 €	5.199,00 €
	Honda GXV160 Gewicht: 108 kg	AD-566-045TS	4.368,91 €	5.199,00 €
Zubehör für Kehrmaschine tk48hydrostat				
	Kunststoff-Kehrgutbehälter 4 stabile Schwenkrollen, Stahlrohrrahmen, Fassungsvermögen: 80 Liter, Entleerung vom Lenker aus durch Kippmechanismus	AD-560-030TS	503,36 €	599,00 €
	Kehrplane Staubschutzplane beim Freikehren. Ideal um Kehrgut in eine Reihe zu kehren.	AY-031-001TS	234,45 €	279,00 €
	Laubsammler löst Laub vom Boden und sammelt es in einem Arbeitsgang	AE-082-031TS	397,48 €	473,00 €
	Zurrösen	AD-560-141TS	50,42 €	60,00 €
	Elektrische Wassersprüheinrichtung inkl. Wasserbehälter. Zur Reduzierung der Staubentwicklung, nur in Verbindung mit dem Elektro-Nachrüstsatz	AD-511-055TS	293,28 €	349,00 €
	Elektro-Nachrüstsatz inkl. Batterie, Ladegerät, Batteriehalterung sowie kompl. Verkabelung, zum Betrieb der elektrischen Wassersprüheinrichtung	AD-565-057TS	318,49 €	379,00 €
	Rinnenbürste 20 cm breit, Bürstendurchmesser: 45 cm Ideal zum Reinigen von tiefen Rinnen	AD-120-128	168,07 €	200,00 €
	Universal-Doppelbesatzbürste 100 cm zum Schnee- und Schmutzfeigen, Bürstendurchmesser: 40 cm	Satz AD-120-105	347,06 €	413,00 €

Zubehör für Kehrmaschine tk48hydrostat		Bestellnr.	Euro/St. exkl. USt.	Euro/St. inkl. USt.
	Spezial-Schneekehrbürste 100 cm für Schnee und vergleichbares Kehrgut, mit 8 Besatzreihen, blau Bürstendurchmesser: 40 cm	Satz AD-120-101	295,80 €	352,00 €
	Spezial-Schmutzkehrbürste 100 cm zur Beseitigung von festsitzenden, starken Verschmutzungen, mit 12 Besatzreihen, grün Bürstendurchmesser: 40 cm	Satz AD-120-107	321,01 €	382,00 €
	Spezial-Pflegekehrbürste 100 cm zur Beseitigung von Feinschmutz, mit 16 Besatzreihen, schwarz Bürstendurchmesser: 40 cm	Satz AD-120-109	355,46 €	423,00 €
Winterdienst Kehrmaschine tk48hydrostat				
	Schneeräumschild Räumen und Kehren in einem Arbeitsgang, Bodenkontakt über Rollenführung, daher keine Gummileiste erforderlich	AE-080-031TS	380,67 €	453,00 €
	Schneeketten	Paar KC-002-010	217,65 €	259,00 €
	Polar Trec-Räder	Paar AD-565-035TS	268,07 €	319,00 €
	Allwetter-Räder	Paar AD-560-036TS	251,26 €	299,00 €

Kehrmaschine tk58hydrostat		Bestellnr.	Euro/St. exkl. USt.	Euro/St. inkl. USt.
	Inkl. Universal-Doppelbesatzbürste, Arbeitsbreite: 120 cm, Bürstendurchmesser: 40 cm, Arbeitsgeschwindigkeit: ca. 0 - 5 km/h, hydraulisches Getriebe, 15.00 x 6-6 luftbereifte Allwetter-Räder, variable Kkehrbürstengeschwindigkeit, mit stufenloser Bürstenhöhenverstellung mit der Motorenausstattung:			
	Honda GXV160 Gewicht: 111 kg	AD-576-045TS	4.578,99 €	5.449,00 €
Zubehör für Kehrmaschine tk58hydrostat				
	Kunststoff-Kehrgutbehälter 4 stabile Schwenkrollen, Stahlrohrrahmen, Fassungsvermögen: 100 Liter, Entleerung vom Lenker aus durch Kippmechanismus	AD-570-030TS	511,76 €	609,00 €
	Kehrplane Staubschutzplane beim Freikehren. Ideal um Kehrgut in eine Reihe zu kehren.	AY-031-001TS	234,45 €	279,00 €
	Laubsammler löst Laub vom Boden und sammelt es in einem Arbeitsgang	AE-082-032TS	423,53 €	504,00 €
	Zurrösen	AD-560-141TS	50,42 €	60,00 €
	Elektrische Wassersprüheinrichtung inkl. Wasserbehälter. Zur Reduzierung der Staubentwicklung, nur in Verbindung mit dem Elektro-Nachrüstsatz	AD-511-055TS	293,28 €	349,00 €
	Elektro-Nachrüstsatz inkl. Batterie, Ladegerät, Batteriehalterung sowie kompl. Verkabelung, zum Betrieb der elektrischen Wassersprüheinrichtung	AD-565-057TS	318,49 €	379,00 €
	Rinnenbürste 20 cm breit, Bürstendurchmesser: 45 cm Ideal zum Reinigen von tiefen Rinnen	AD-120-128	168,07 €	200,00 €
	Universal-Doppelbesatzbürste 120 cm zum Schnee- und Schmutzfeigen, Bürstendurchmesser: 40 cm	Satz AD-120-125	397,48 €	473,00 €





Zubehör für Kehrmaschine tk58hydrostat		Bestellnr.	Euro/St. exkl. USt.	Euro/St. inkl. USt.
	Spezial-Schneekehrbürste 120 cm für Schnee und vergleichbares Kehrgut, mit 8 Besatzreihen, blau Bürstendurchmesser: 40 cm	Satz AD-120-121	321,01 €	382,00 €
	Spezial-Schmutzkehrbürste 120 cm zur Beseitigung von festsitzenden, starken Verschmutzungen, mit 12 Besatzreihen, grün Bürstendurchmesser: 40 cm	Satz AD-120-127	355,46 €	423,00 €
	Spezial-Pflegekehrbürste 120 cm zur Beseitigung von Feinschmutz, mit 16 Besatzreihen, schwarz Bürstendurchmesser: 40 cm	Satz AD-120-129	397,48 €	473,00 €
Winterdienst Kehrmaschine tk58hydrostat				
	Schneeräumschild		nicht erhältlich	
	Schneeketten	Paar KC-002-010	217,65 €	259,00 €
	Polar Trec-Räder	Paar AD-565-035TS	268,07 €	319,00 €
	Allwetter-Räder	Paar AD-560-036TS	251,26 €	299,00 €

Wildkrautbürste tw50		Bestellnr.	Euro/St. exkl. USt.	Euro/St. inkl. USt.
	inkl. 10 Stahlborsten, Arbeitsbreite: 50 cm, werkzeugloser Wechsel der Borsten durch Schnellwechselsystem, klappbarer und 6-fach höhenverstellbarer Lenker, pannensichere Räder auf Kunststofffelge, mit der Motorenausstattung:			
	Briggs & Stratton 675 EXI Handstart Gewicht: 66 kg	AD-464-240TS	1.394,12 €	1.659,00 €
	Honda GCV170 Gewicht: 66 kg	AD-461-240TS	1.402,52 €	1.669,00 €
Wildkrautbürste tw50s		Bestellnr.	Euro/St. exkl. USt.	Euro/St. inkl. USt.
	wie tw50, jedoch mit pannensicheren, sperrbaren Rädern auf Stahlfelge, inkl. klappbarem Seitenschutz mit der Motorenausstattung:			
	Briggs & Stratton 850 IC Gewicht: 67 kg	AD-462-040TS	1.578,99 €	1.879,00 €
	Honda GXV160 Gewicht: 67 kg	AD-463-040TS	1.671,43 €	1.989,00 €
Wildkrautbürste tw50x		Bestellnr.	Euro/St. exkl. USt.	Euro/St. inkl. USt.
	wie tw50s, jedoch mit 3-Gang-Getriebe, inkl. federbelastetem Taststützrad mit der Motorenausstattung:			
	Briggs & Stratton 850 IC Gewicht: 68 kg	AD-472-040TS	2.184,03 €	2.599,00 €
	Honda GXV160 Gewicht: 68 kg	AD-473-040TS	2.268,07 €	2.699,00 €
Zubehör für Wildkrautbürste tw50 / tw50s / tw50x				
	seitliche Schutzabdeckung für optimalen Rundumschutz, optional nachrüstbar für tw50	AD-460-004	100,00 €	119,00 €
	Federbelastetes Taststützrad werkzeuglos hochklappbar und entnehmbar optional nachrüstbar für tw50 / tw50s	AD-460-005	150,42 €	179,00 €
	1 Satz Stahlborsten (10 Stück)	AD-460-001	63,03 €	75,00 €
	5 Satz Stahlborsten (50 Stück)	AD-460-002	301,68 €	359,00 €
	10 Satz Stahlborsten (100 Stück)	AD-460-003	545,38 €	649,00 €
	1 Satz Kunststoffborsten (10 Stück) nur in Kombination mit Taststützrad verwendbar	AD-460-011	79,83 €	95,00 €
	5 Satz Kunststoffborsten (50 Stück) nur in Kombination mit Taststützrad verwendbar	AD-460-012	377,31 €	449,00 €
	10 Satz Kunststoffborsten (100 Stück) nur in Kombination mit Taststützrad verwendbar	AD-460-013	705,04 €	839,00 €

Warengruppe II

Wildkrautbürste hw50		Bestellnr.	Euro/St. exkl. USt.	Euro/St. inkl. USt.
	Arbeitsbreite: 50 cm, Werkzeug bestehend aus Federstahlborsten, stufenlos höhenverstellbarer Lenker, pannensichere Vollmaterialräder			
	mit der Motorenausstattung: Briggs & Stratton 575 EXI Handstart Gewicht: 46 kg	AD-480-040TS	881,51 €	1.049,00 €
Zubehör für Wildkrautbürste hw50				
	5Ah Akku für 82V B&S-Elektro-Motor	KA-103-002	461,34 €	549,00 €
	Ladegerät für 82V B&S-Elektro-Motor	KA-103-003	158,82 €	189,00 €
	seitlicher Steinschlagschutz	AD-480-052TS	55,04 €	65,50 €
	Borstensatz Federstahlborsten aus Flachdraht	AD-480-031TS	114,29 €	136,00 €
Akku / Schnellladegerät für EGO-Motor				
	12Ah Akku für 56V EGO Akku-Motor; Schutzklasse: IPX4 (der EGO-Motor fasst bis zu zwei Akkus)	KA-108-003	570,59 €	679,00 €
	Schnellladegerät für 56V EGO-Akkus; Ladedauer für 12Ah Akku: ca 80 Min.	KA-108-004	91,60 €	109,00 €
Hochgrasmäher t600Hydrostat / T750Hydrostat				
	Arbeitsbreite: 60/75 cm, Flächenleistung: bis 3.000 / 3.750 m ² /h, Schnitthöhe: 50-100 mm (3-fach verstellbar), Geschwindigkeit: Vorwärts: 0-5 km/h; Rückwärts: 0-2 km/h, Multifunktions-Cockpit – alle Funktionen sind vom Lenker aus bedienbar, 3-fach schwenkbarer und stufenlos höhen- verstellbarer Lenker, Feststellbremse, hydrostatischer Fahrtrieb mit Differenzialsperre, extra große, feststellbare Schwenkräder, Motor: Kohler CV-200 / Honda GXV390, Gewicht: 122 kg / 148 kg	AS-503-045TS	4.158,82 €	4.949,00 €
		AS-504-045TS	4.646,22 €	5.529,00 €

Warengruppe III

Kehrmaschine tk10		Bestellnr.	Euro/St. exkl. USt.	Euro/St. inkl. USt.
	Doppelwalzensystem, Arbeitsbreite: 80 cm, Fassungsvermögen des Behälters: 40 Liter, Gewicht: 14 kg	AD-160-001TS	461,34 €	549,00 €
Kehrmaschine tk14		Bestellnr.	Euro/St. exkl. USt.	Euro/St. inkl. USt.
	Doppelwalzensystem, Arbeitsbreite: 90 cm, Fassungsvermögen des Behälters: 50 Liter, Gewicht: 29 kg	AD-161-001TS	864,71 €	1.029,00 €
Kehrmaschine tk15		Bestellnr.	Euro/St. exkl. USt.	Euro/St. inkl. USt.
	Arbeitsbreite: 40 cm (mit heruntergeklapptem Seitenbesen beträgt die Arbeitsbreite 65 cm), Fassungsvermögen des Behälters: 50 Liter, Laufzeit: 1,5 h, Flächenleistung: 2000 m ² /h, stufenlos höhenverstellbarer und klappbarer Lenker, Wartungsklappe, höhenverstellbare Lenkrolle, mit 24V Akku für den Bürstenantrieb, Gewicht: 29 kg	AD-160-201TS	1.469,75 €	1.749,00 €
Kehrsaugmaschine tks70-40		Bestellnr.	Euro/St. exkl. USt.	Euro/St. inkl. USt.
	Doppelwalzensystem, Arbeitsbreite: 70 cm (mit ausgeschwenktem Seitenbesen), Fassungsvermögen des Behälters: 40 Liter, Laufzeit: 4 h, Ladezeit: 6 h, Filterfläche: 1 m ² inkl. 12V, 75 Ah AGM-Batterie für Bürstenantrieb und Absaugung, Ladegerät, LED-Frontbeleuchtung, Ladestandsanzeige inkl. Stundenzähler Gewicht: 82 kg	AD-162-201TS	3.108,40 €	3.699,00 €

Warengruppe III

Kehrsaugmaschine tks90-75		Bestellnr.	Euro/St. exkl. USt.	Euro/St. inkl. USt.
	Doppelwalzensystem, Arbeitsbreite: 110 cm, Fassungsvermögen des Behälters: 75 Liter, mit stufenlosem Fahrtrieb, Filterfläche: 2,5 m ² , Flächenleistung: 4400 m ² /h, inkl. 2x 12V 50 Ah AGM-Batterie, Onboard-Ladegerät, Frontbeleuchtung Laufzeit: 2,5 h, Ladezeit: 8 h, Gewicht: 124 kg	AD-169-001TS	4.410,92 €	5.249,00 €

Kehrsaugmaschine tks100-70 Vorteilspaket		Bestellnr.	Euro/St. exkl. USt.	Euro/St. inkl. USt.
	Doppelwalzensystem Arbeitsbreite: 100 cm, Fassungsvermögen des Behälters: 70 Liter, stufenloser Fahrtrieb, Filterfläche: 3 m ² , Flächenleistung: 6000 m ² /h, inkl. Gel-Batterie und externes Ladegerät, doppelreihige Kehrwalze, Seitenbesen aus Polyamid, Laufzeit: 2,5 h, Ladezeit: 8 h, Gewicht: 160 kg	AD-164-002TS	10.402,52 €	12.379,00 €
			statt 10.719,33 €	12.756,00 €
Kehrsaugmaschine tks100-70 Standard				
	wie oben, jedoch ohne Batterie, Ladegerät, einfache Kehrwalze, Standard-Seitenbesen, Gewicht: 140 kg	AD-164-001TS	9.217,65 €	10.969,00 €

Zubehör für Kehrsaugmaschine tks100-70				
	Aufpreis Teppichausführung beinhaltet antistatische Bürsten und weiche, nicht färbende Seitenflaps	AD-164-010	310,08 €	369,00 €
	Gel-Batteriesatz 24V, 70 Ah	AD-164-012	923,53 €	1.099,00 €
	externes Ladegerät für Gel-Batterie	AD-164-014	301,68 €	359,00 €
	Onboard-Ladegerät für Gel-Batterie	AD-164-015	388,24 €	462,00 €
	Aufpreis Kehrwalze Polyamid	AD-164-016	189,08 €	225,00 €
	Aufpreis Kehrwalze doppelreihig	AD-164-017	31,09 €	37,00 €
	Aufpreis Kehrwalze PP + Draht	AD-164-018	154,62 €	184,00 €
	Aufpreis Seitenbesen Polyamid	AD-164-019	136,97 €	163,00 €
	Aufpreis Seitenbesen PP + Draht	AD-164-020	33,61 €	40,00 €
	Aufpreis Räder , nicht färbend	AD-164-021	379,83 €	452,00 €
	24V Staubsauger , separates Gerät, abnehmbar	AD-164-022	1.436,13 €	1.709,00 €
	Rundumleuchte	AD-165-019	215,13 €	256,00 €
	Rückfahrsignal	AD-165-021	31,09 €	37,00 €

Warengruppe III

Kehrsaugmaschine tks120-100 Vorteilspaket		Bestellnr.	Euro/St. exkl. USt.	Euro/St. inkl. USt.
	Doppelwalzensystem, Arbeitsbreite: 120 cm, Fassungsvermögen des Behälters: 100 Liter, Filterfläche: 3 m ² , elektrische Filterreinigung, Flächenleistung: 7200 m ² /h, inkl. 24V 180 Ah Gel-Batterie, externes Ladegerät, doppelreihige Kehrwalze, Vollgummibereifung, Ladestandsanzeige inkl. Stundenzähler, LED Arbeitsscheinwerfer, Komfortsitz, Lenkradknopf Laufzeit: 4,5 h, Ladezeit: 8 h, Gewicht: 350 kg	AD-165-202TS	15.545,38 €	18.499,00 €
			statt 15.834,45 €	18.843,00 €
Kehrsaugmaschine tks120-100 Standard				
	wie oben, jedoch ohne Batterie Ladegerät Gewicht: 310 kg	AD-165-201TS	13.276,47 €	15.799,00 €
Zubehör für Kehrsaugmaschine tks120-100				
	Kehrwalze Polyamid	AD-165-015	215,13 €	256,00 €
	Kehrwalze doppelreihig	AD-165-016	58,82 €	70,00 €
	Kehrwalze PP + Draht	AD-165-017	163,03 €	194,00 €
	externes Ladegerät	AD-165-024	587,39 €	699,00 €
	Hochentleerung	AD-165-025	3.780,67 €	4.499,00 €
	Aufpreis Kehrwalzen PES MIX5-fein (naturähnlich)	AD-165-026	57,98 €	69,00 €
	Aufpreis Seitenbesen PP + Draht	AD-165-027	46,22 €	55,00 €
	Aufpreis Seitenbesen PES MIX5-fein (naturähnlich)	AD-165-028	46,22 €	55,00 €
	Rundumleuchte	AD-165-029	259,66 €	309,00 €
	Rundumleuchte für Hochentleerung	AD-165-030	343,70 €	409,00 €
	Aufpreis Vollgummiräder – nichtzeichnend	AD-165-031	150,42 €	179,00 €
	Gel-Batterie	AD-166-014	1.755,46 €	2.089,00 €

Warengruppe III

Kehrsaugmaschine tks140-150 Elektro Vorteilspaket		Bestellnr.	Euro/St. exkl. USt.	Euro/St. inkl. USt.
	Doppelwalzensystem, Arbeitsbreite: 143 cm, Fassungsvermögen des Behälters: 150 Liter, Filterfläche: 6 m ² , Flächenleistung: 15000 m ² /h, Gewicht: 850 kg, inkl. 2. Seitenbesen (links), Gel-Batterie und externes Ladegerät, Laufzeit: >4 h, Ladezeit: 8 h	AD-168-002TS	33.234,45 €	39.549,00 €
			statt 33.783,19 €	40.202,00 €
	Kehrsaugmaschine tks140-150 Diesel			
	wie oben, jedoch mit wassergekühltem Lombardini-Motor, Arbeitsbreite: 112 cm, 1 Seitenbesen (rechts), Gewicht: 690 kg, Laufzeit: >6 h	AD-167-001TS	29.410,92 €	34.999,00 €
Kehrsaugmaschine tks140-150 Elektro Standard				
wie oben, jedoch ohne Batterie und Ladegerät, 1 Seitenbesen (rechts)	AD-168-001TS	26.831,09 €	31.929,00 €	
Zubehör für Kehrsaugmaschine tks140-150 (Diesel)				
2. Seitenbesen (links; + 31 cm Arbeitsbreite)	AD-167-010	1.310,08 €	1.559,00 €	
Aufpreis Bereifung nicht färbend, hinten	AD-167-011	518,49 €	617,00 €	
Arbeitsscheinwerfer	AD-167-012	405,88 €	483,00 €	
Drehzahlregulierung Seitenbesen	AD-167-013	353,78 €	421,00 €	
Wetterschutzdach I mit Heckscheibe	AD-168-023	1.276,47 €	1.519,00 €	
Wetterschutzdach II mit Frontscheibe, Scheibenwischer, Heckscheibe	AD-167-014	2.385,71 €	2.839,00 €	
Wetterschutzdach III mit Frontscheibe, Scheibenwischer, Heckscheibe, seitlichen Planen	AD-167-015	3.494,96 €	4.159,00 €	
Aufpreis Kehrwalze PA	AD-168-015	215,13 €	256,00 €	
Aufpreis Kehrwalze PP + Draht	AD-168-016	42,02 €	50,00 €	
Aufpreis Seitenbesen PP + Draht	AD-168-017	42,02 €	50,00 €	
Blinkerset	AD-168-022	780,67 €	929,00 €	
Zubehör für Kehrsaugmaschine tks140-150 (Elektro)				
2. Seitenbesen (links; + 31 cm Arbeitsbreite)	AD-168-010	1.315,13 €	1.565,00 €	
Lenkunterstützung , hydraulisch	AD-168-011	4.127,73 €	4.912,00 €	
Gel-Batteriesatz 330 Ah	AD-168-012	5.175,63 €	6.159,00 €	
externes Ladegerät	AD-168-014	466,39 €	555,00 €	
Aufpreis Kehrwalze PA	AD-168-015	215,13 €	256,00 €	
Aufpreis Kehrwalze PP + Draht	AD-168-016	42,02 €	50,00 €	
Aufpreis Seitenbesen PP + Draht	AD-168-017	42,02 €	50,00 €	
Aufpreis Bereifung nicht färbend, hinten	AD-168-018	516,81 €	615,00 €	
Arbeitsscheinwerfer	AD-168-019	396,64 €	472,00 €	
Drehzahlregulierung Seitenbesen	AD-168-020	344,54 €	410,00 €	
Zentraler Batterienachfüllsatz für Trogbatterien	AD-168-021	948,74 €	1.129,00 €	
Blinkerset	AD-168-022	780,67 €	929,00 €	
Wetterschutzdach I mit Heckscheibe	AD-168-023	1.276,47 €	1.519,00 €	
Wetterschutzdach II mit Frontscheibe, Scheibenwischer, Heckscheibe	AD-168-024	2.385,71 €	2.839,00 €	
Wetterschutzdach III mit Frontscheibe, Scheibenwischer, Heckscheibe, seitlichen Planen	AD-168-025	3.494,96 €	4.159,00 €	

Anbaugeräte für Rasentraktoren



Wie macht man aus einem Rasentraktor einen vielseitigen Träger für Anbaugeräte?

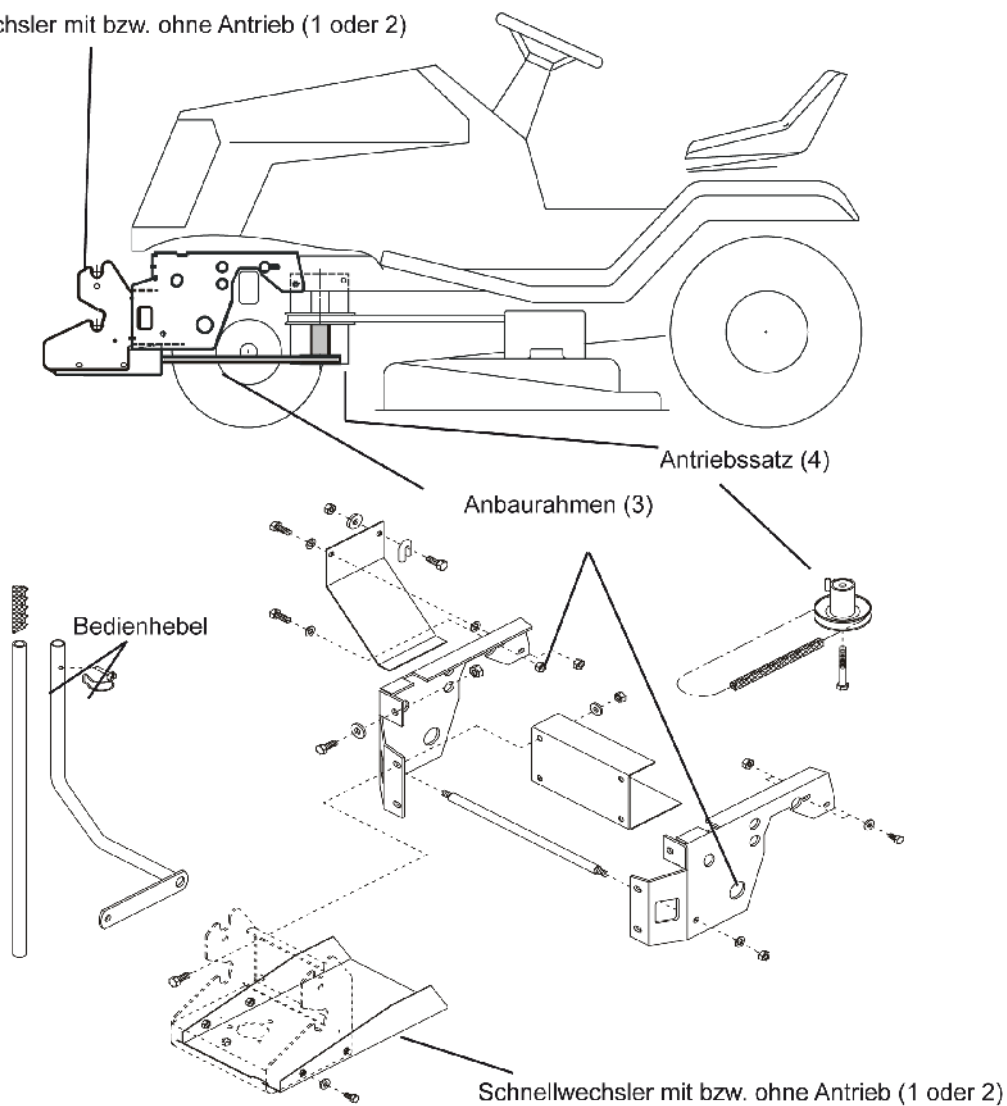

Schnellwechsler mit bzw. ohne Antrieb (1 oder 2)

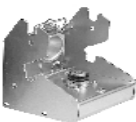
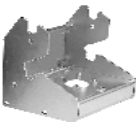
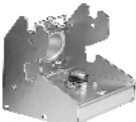

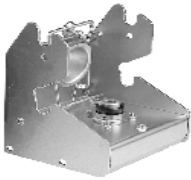
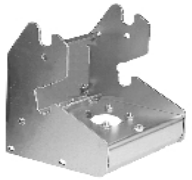



Schnellwechselsystem

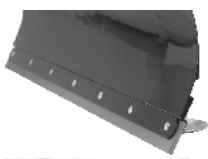

		Bestellnr.	Euro/St. exkl. USt.	Euro/St. inkl. USt.
	1 Rasentraktor-Schnellwechsler mit Antrieb	AN-001-003TS	217,65 €	259,00 €
	2 Rasentraktor-Schnellwechsler ohne Antrieb	AN-002-001TS	85,71 €	102,00 €
	1 Rasentraktor-Schnellwechsler mit Antrieb für Rasentraktoren mit Dieselmotor (Kubota GR1600-II, GR2100-II, GR2120-II, Iseki SXG 216 H) und Etesia Hydro 80 vgl. Seite 47	AN-001-002TS	217,65 €	259,00 €

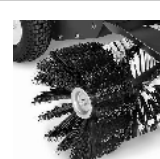
Schnellwechsler mit Antrieb	Schnellwechsler ohne Antrieb	Anbaurahmen mit Bedienhebel	Antriebssatz
1 	2 	3  siehe ab Seite 34	4  siehe ab Seite 34

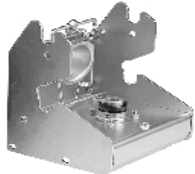
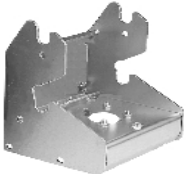

Sicherheitsräumschild ts125		Bestellnr.	Euro/St. exkl. USt.	Euro/St. inkl. USt.
	Inkl. bodenschonender Kufen, Gummileiste, Schwenkhebel und Positionsfähnchen, Klapp-Sicherheitsschild mit paralleler Anhebung (das Anhebebestänge ist im Lieferumfang des jeweiligen Anbaurahmens enthalten), vom Fahrersitz aus nach links und rechts schwenkbar Arbeitsbreite: 125 cm, Gewicht: 42 kg empfohlen wird: Pos. 1,3,4 benötigt wird: Pos. 2,3	AE-015-001TS	721,85 €	859,00 €
Zubehör für Sicherheitsräumschild ts125				
	Laufrollen für empfindliche Flächen, höhenverstellbar	Satz AE-015-002TS	91,60 €	109,00 €
	Profi-Leiste aus Polyurethan für härteste Beanspruchungen	HK-103-008	84,03 €	100,00 €

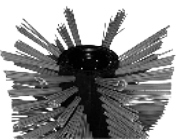
Anbaukehrmaschine tk520		Bestellnr.	Euro/St. exkl. USt.	Euro/St. inkl. USt.
	Inkl. Kunststoff-Kehrgutbehälter (76 l) und Universal-Doppelbesatzbürste, Schwenkhebel, Parallelanhebung (das Anhebebestänge ist im Lieferumfang des jeweiligen Anbaurahmens enthalten), zentrale, stufenlose Stützrad-Höhenverstellung, Arbeitsbreite: 120 cm, Gewicht: 66 kg benötigt wird: Pos. 1,3,4	AD-200-001TS	1.881,51 €	2.239,00 €
Zubehör für Anbaukehrmaschine tk520				
	Kehrplane Staubschutzplane beim Freikehren. Ideal um Kehrgut in eine Reihe zu kehren.	AY-029-001TS	200,84 €	239,00 €
	Laubsammler löst Laub vom Boden und sammelt es in einem Arbeitsgang	AE-090-035TS	385,71 €	459,00 €
	Rinnenbürste 20cm breit, Bürstendurchmesser: 35 cm Ideal zum Reinigen von tiefen Rinnen	AD-090-128	151,26 €	180,00 €

Schnellwechsler mit Antrieb	Schnellwechsler ohne Antrieb	Anbaurahmen mit Bedienhebel	Antriebssatz
1 	2 	3  siehe ab Seite 34	4  siehe ab Seite 34

Zubehör für Anbaukehrmaschine tk520		Bestellnr.	Euro/St. exkl. USt.	Euro/St. inkl. USt.
	Universal-Doppelbesatzbürste 120 cm zum Schnee- und Schmutzfeigen, Bürstendurchmesser: 30 cm	Satz AD-090-125	270,59 €	322,00 €
	Spezial-Schneekehrbürste 120 cm für Schnee und vergleichbares Kehrgut, mit 8 Besatzreihen, blau Bürstendurchmesser: 30 cm	Satz AD-090-121	234,45 €	279,00 €
	Spezial-Schmutzkehrbürste 120 cm zur Beseitigung von festsitzenden, starken Verschmutzungen, mit 12 Besatzreihen, grün Bürstendurchmesser: 30 cm	Satz AD-090-127	262,18 €	312,00 €
	Spezial-Pflegekehrbürste 120 cm zur Beseitigung von Feinschmutz, mit 16 Besatzreihen, schwarz Bürstendurchmesser: 30 cm	Satz AD-090-129	337,82 €	402,00 €

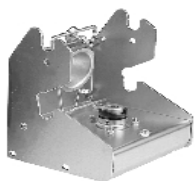
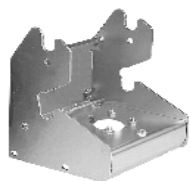
Mehrzweckstreuer tm30				
	40 l Kunststoffbehälter, Edelstahlstreuwerk, Streubreite bis 6 m, stufenlos einstellbare Streurichtung, und -mengendosierung, alle Einstellungen vom Fahrersitz aus (der Einschalthebel ist im Lieferumfang des jeweiligen Anbaurahmens enthalten), gut einsehbares Streufeld, integriertes Rührwerk zum Streuen von fein- sowie grobkörnigem Streugut, wie z. B. Dünger, Saat, etc. Gewicht: 30 kg	AR-001-001	948,74 €	1.129,00 €
benötigt wird: Pos. 1,3,4				

Schnellwechsler mit Antrieb	Schnellwechsler ohne Antrieb	Anbaurahmen mit Bedienhebel	Antriebssatz
1 	2 	3  siehe ab Seite 34	4  siehe ab Seite 34

Schneeketten	Bestellnr.	Euro/St. exkl. USt.	Euro/St. inkl. USt.
	Schneeketten für Reifengröße 18 x 8.50-8 Paar KC-002-005	192,44 €	229,00 €
	Schneeketten für Reifengröße 18 x 9.50-8 Paar KC-002-006	192,44 €	229,00 €
	Schneeketten für Reifengröße 20 x 10-8 Paar KC-002-008	268,07 €	319,00 €

Frontgewicht			Euro/St. exkl. USt.	Euro/St. inkl. USt.
	um die Steuerbarkeit des Rasentraktors bei vollem Grasfangkorb zu gewährleisten. Gewicht: 14 kg empfohlen wird: Pos. 1,3,4 benötigt wird: Pos. 2,3	AN-003-030TS	147,06 €	175,00 €

Stoßstange			Euro/St. exkl. USt.	Euro/St. inkl. USt.
	Ramm- und Stoßschutz, zusätzlicher Schutzbügel gegen Beschädigungen an Bäumen und Büschen Gewicht: 5 kg empfohlen wird: Pos. 1,3,4 benötigt wird: Pos. 2,3	AN-006-030TS	91,60 €	109,00 €

Greenkeeper 110			Euro/St. exkl. USt.	Euro/St. inkl. USt.
	für die perfekte Rasenpflege, 27 Federzinken einzeln austauschbar, (das Anhebegestänge ist im Lieferumfang des jeweiligen Anbaurahmens enthalten), Arbeitsbreite: 110 cm, Gewicht: 17 kg empfohlen wird: Pos. 1,3,4 benötigt wird: Pos. 2,3	AI-200-001TS	486,55 €	579,00 €
	Ersatz-Federzinken (27 Stück)	Satz AI-200-092TS	106,72 €	127,00 €

Bedienhebel			Euro/St. exkl. USt.	Euro/St. inkl. USt.
	zusätzlicher Bedienhebel zum Anheben der Anbaugeräte (bequemes Wechseln der Anbaugeräte), 1 Bedienhebel gehört zum Lieferumfang des Anbaurahmens			
	zusätzlicher Bedienhebel (Standard)	AN-004-030TS	83,19 €	99,00 €
	zusätzlicher Bedienhebel (lang)	AN-004-034TS	108,40 €	129,00 €

Anbaurahmen mit Bedienhebel (entspricht Pos. 3) und Antriebssätze (entspricht Pos. 4)

Rasentraktortypen	Anbaurahmen mit Bedienhebel			Antriebssatz		
	Bestellnr.	Euro/St. exkl. USt.	Euro/St. inkl. USt.	Bestellnr.	Euro/St. exkl. USt.	Euro/St. inkl. USt.
AL-KO T15-95 HD-A, T16-95 HD V2, T15-105 HD-A, T16-105 HD V2, T18-95 HD, T20-105 HDE V2, T20-105 HD V2, T23-125 HD V2 ab Mod. 2014	AN-141-001TS	301,68 €	359,00 €	AN-141-004TS	227,73 €	271,00 €
T13-82 HD, T13-92 HD, T13-93 HD-A Black, T14-85 HD, T14-102 HD, T15-92 HD, T15-102, T16-102 HD, T16-102 HD V2, T18-102 HD, T20-102 HDE ab Mod. 2002 (mit elektromagn. Mähwerkskupplung)	AN-069-001TS	380,67 €	453,00 €	AN-070-002TS	168,91 €	201,00 €
T13-82 HD, T13-92 HD, T14-85 HD, T14-102 HD, T15-92 HD, T15-102, T16-102 HD, T18-102 HD, T20-102 HDE ab Mod. 2002 (mit mech. Mähwerkskupplung)	AN-069-001TS	380,67 €	453,00 €	AN-069-002TS	142,86 €	170,00 €
AGS Starjet exclusive AJ 102-23 4x4 Mod. 2011 - 2014	AN-128-001TS	236,13 €	281,00 €	AN-128-002TS	209,24 €	249,00 €
Starjet AJ 102-17,5, AJ 102-22, AJ 102-18, AJ 102-20, Starjet exclusive AJ 102-20, AJ 102-23 ab Mod. 2010	AN-097-001TS	402,52 €	479,00 €	AN-097-003TS	253,78 €	302,00 €
Starjet AJ 102-17,5, AJ 102-22, AJ 102-18, AJ 102-20 Mod. 2007 - 2009	AN-097-001TS	402,52 €	479,00 €	AN-097-002TS	226,05 €	269,00 €
AJ 2000; AG 2000 Mod. 2000 - 2006	AN-060-001TS	278,99 €	332,00 €	AN-058-002TS	151,26 €	180,00 €
Castelgarden XHX 240 4WD E, XHT 240 4WD, ab Mod. 2015 (102/122cm)	AN-156-001TS	287,39 €	342,00 €	AN-156-002TS	270,59 €	322,00 €
PTX 170 HD (102cm)	AN-142-001TS	310,08 €	369,00 €	AN-142-002TS	251,26 €	299,00 €
XDC 140 HD, XDC 140 (84cm)	AN-126-001TS	338,66 €	403,00 €	AN-126-002TS	177,31 €	211,00 €
XG 175 HD, XG 135 HD, XG 170 HD, PG 140 HD, PG 140 ab Mod. 2013 (92cm) PT 170 HD	AN-120-001TS	335,29 €	399,00 €	AN-120-002TS	244,54 €	291,00 €
XT 220 HD, XT 175 HD, XT 190 HD, PTC 220 HD, PTX200 HD ab Mod. 2013 (102cm)	AN-119-001TS	270,59 €	322,00 €	AN-119-002TS	194,12 €	231,00 €
XHX 240 4WD E, XHT 220 4WD, XHX 240, Mod. 2009 - 2014 (102/122cm)	AN-116-001TS	295,80 €	352,00 €	AN-116-002TS	158,82 €	189,00 €
XG Modelle ab Mod. 2007 (92cm) (mit elektromagn. Mähwerkskupplung)	AN-095-001TS	278,99 €	332,00 €	AN-095-002TS	168,91 €	201,00 €
XL / XT / XX ab Mod. 2004 (102/122cm) (mit elektromagn. Mähwerkskupplung)	AN-079-001TS	295,80 €	352,00 €	AN-081-002TS	168,91 €	201,00 €
XL / XT / XX ab Mod. 2004 (102/122cm) (mit mech. Mähwerkskupplung)	AN-079-001TS	295,80 €	352,00 €	AN-080-002TS	168,91 €	201,00 €
XJ ab Mod. 2004, XG Mod. 2006 und Twin Cut Junior Mod. 2002 - 2006 (92cm) (mit mech. Mähwerkskupplung)	AN-068-001TS	295,80 €	352,00 €	AN-068-002TS	194,12 €	231,00 €
TC / TCP Mod. 2002 - 2004 (102/122cm) (mit mech. Mähwerkskupplung)	AN-066-001TS	253,78 €	302,00 €	AN-010-002TS	168,91 €	201,00 €
TC / TCP Mod. 2002 - 2004 (102/122cm) (mit elektromagn. Mähwerkskupplung)	AN-066-001TS	253,78 €	302,00 €	AN-050-002TS	159,66 €	190,00 €
TC / TCP Mod. 2000 - 2002 (102/122cm) (mit mech. Mähwerkskupplung)	AN-050-001TS	210,92 €	251,00 €	AN-010-002TS	168,91 €	201,00 €
TC / TCP Mod. 1999 (102/122cm)	AN-010-001TS	210,92 €	251,00 €	AN-010-002TS	168,91 €	201,00 €
XK-Modelle siehe Seite 51-53						
Dolmar D-Trac Mod. ab 2007 (TM-92.14, TM-92.14H, TM-98.14HD, TM-102.16, TM-102.18H, TM-102.20H2, TM-122.22H2)	Vertrieb dieser Produkte nur über Makita Engineering Germany GmbH, 22045 Hamburg					

Anbaurahmen mit Bedienhebel (entspricht Pos. 3) und Antriebssätze (entspricht Pos. 4)

Rasentraktortypen	Anbaurahmen mit Bedienhebel			Antriebssatz		
	Bestellnr.	Euro/St. exkl. USt.	Euro/St. inkl. USt.	Bestellnr.	Euro/St. exkl. USt.	Euro/St. inkl. USt.
EFCO EF106/24KH 4x4, EF106/24 KH 4x4 Exclusive ab Mod. 2015 (102cm)	AN-158-001TS	293,28 €	349,00 €	AN-158-002TS	284,87 €	339,00 €
EF110/24KHH, EF110-24KHH Exclusive ab Mod. 2015 (110cm)	AN-157-001TS	368,91 €	439,00 €	AN-157-003TS	234,45 €	279,00 €
EF106/16H, EF106/18H, EF106/22HP, EF106/22 HP Exclusive Plus, EF106/24KH, EF106/24KH Exclusive, EF106/24KH Exclusive Plus, EF124/24KH ab Mod. 2015 (102/122cm)	AN-157-001TS	368,91 €	439,00 €	AN-157-002TS	234,45 €	279,00 €
EF105/16KH, EF105/20H, EF125/23H ab Mod. 2014 (105/125cm)	AN-141-001TS	301,68 €	359,00 €	AN-141-004TS	227,73 €	271,00 €
EF95/16H ab Mod. 2014 (95cm)	AN-141-001TS	301,68 €	359,00 €	AN-141-002TS	253,78 €	302,00 €
EFCO AJ-102 4x4, EF106 J 4x4 (102/122cm, mit elektromagn. Mähwerkskupplung) Mod. 2011 - 2014	AN-128-001TS	236,13 €	281,00 €	AN-128-002TS	209,24 €	249,00 €
EF84/14,5 H (84cm)	AN-126-001TS	338,66 €	403,00 €	AN-126-002TS	177,31 €	211,00 €
EF92/13H, EF92/16H ab Mod. 2015, EF92/16KH, EF92/16KH Exclusive, EF92/24KH, EF92/24KH Exclusive ab Mod. 2016	AN-097-001TS	402,52 €	479,00 €	AN-097-004TS	253,78 €	302,00 €
EF104, EF105, EF106, EF124 ab Mod. 2010 (102/122cm, mit elektromagn. Mähwerkskupplung)	AN-097-001TS	402,52 €	479,00 €	AN-097-003TS	253,78 €	302,00 €
EF104, EF105, EF124 Mod. 2006 - 2009 (102/122cm)	AN-097-001TS	402,52 €	479,00 €	AN-097-002TS	226,05 €	269,00 €
EF91 Plus, EF93C ab Mod. 2013 (92cm, mit elektromagn. Mähwerkskupplung)	AN-095-001TS	278,99 €	332,00 €	AN-095-002TS	168,91 €	201,00 €
EF102 und EF122 ab Mod. 2004 (102/122cm, mit elektromagn. Mähwerkskupplung)	AN-079-001TS	295,80 €	352,00 €	AN-081-002TS	168,91 €	201,00 €
EF102 und EF122 ab Mod. 2004 (102/122cm, mit mech. Mähwerkskupplung)	AN-079-001TS	295,80 €	352,00 €	AN-080-002TS	168,91 €	201,00 €
EF102 und EF122 Mod. 2002 - 2004 (102/122cm, mit mech. Mähwerkskupplung)	AN-066-001TS	253,78 €	302,00 €	AN-010-002TS	168,91 €	201,00 €
EF102 und EF122 Mod. 2002 - 2004 (102/122cm, mit elektromagn. Mähwerkskupplung)	AN-066-001TS	253,78 €	302,00 €	AN-050-002TS	159,66 €	190,00 €
EF92 ab Mod. 2002 (92cm) (mit mech. Mähwerkskupplung)	AN-068-001TS	295,80 €	352,00 €	AN-068-002TS	194,12 €	231,00 €
Herkules HT 102-24XD 4WD ab Mod. 2015 (102cm)	AN-158-001TS	293,28 €	349,00 €	AN-158-002TS	284,87 €	339,00 €
HT 110-22DH 2WD, HT 110-24D 2WD ab Mod. 2015 (110cm)	AN-157-001TS	368,91 €	439,00 €	AN-157-003TS	234,45 €	279,00 €
HT 102-22H, HT 102-24, HT 102-24D, HT 102-24X, HT 102-24XD, HT 122-24X ab Mod. 2015 (102/122cm)	AN-157-001TS	368,91 €	439,00 €	AN-157-002TS	234,45 €	279,00 €
HT 102-24XD 4WD Mod. 2011 - 2014 (102cm)	AN-128-001TS	236,13 €	281,00 €	AN-128-002TS	209,24 €	249,00 €
XDC 140 HD (84cm)	AN-126-001TS	338,66 €	403,00 €	AN-126-002TS	177,31 €	211,00 €
HT 92-13,5, HT 92-16 ab Mod. 2015	AN-097-001TS	402,52 €	479,00 €	AN-097-004TS	253,78 €	302,00 €
HT 122-22X, HT 102-17,5, HT 102-22, HT 102-22X, HT 102-22XE, HT 102-22XD ab Mod. 2010 (102/122cm)	AN-097-001TS	402,52 €	479,00 €	AN-097-003TS	253,78 €	302,00 €
Combi Junior H + HX ab Mod. 2007 (92cm, mit elektromagn. Mähwerkskupplung)	AN-095-001TS	278,99 €	332,00 €	AN-095-002TS	168,91 €	201,00 €
Combi Premium HX und HXE ab Mod. 2004 (102/122cm, mit elektromagn. Mähwerkskupplung)	AN-079-001TS	295,80 €	352,00 €	AN-081-002TS	168,91 €	201,00 €
Combi Premium HX und HXE ab Mod. 2004 (102/122cm, mit mech. Mähwerkskupplung)	AN-079-001TS	295,80 €	352,00 €	AN-080-002TS	168,91 €	201,00 €
Combi Junior H + HX ab Mod. 2002 - 2006 (92cm, mit mech. Mähwerkskupplung)	AN-068-001TS	295,80 €	352,00 €	AN-068-002TS	194,12 €	231,00 €

Anbaurahmen mit Bedienhebel (entspricht Pos. 3) und Antriebssätze (entspricht Pos. 4)

Rasentraktortypen	Anbaurahmen mit Bedienhebel			Antriebssatz		
	Bestellnr.	Euro/St. exkl. USt.	Euro/St. inkl. USt.	Bestellnr.	Euro/St. exkl. USt.	Euro/St. inkl. USt.
Herkules Combi Premium H Mod. 2002 - 2004 (102/122cm, mit elektromagn. Mähwerkskupplung)	AN-066-001TS	253,78 €	302,00 €	AN-050-002TS	159,66 €	190,00 €
Combi Premium H Mod. 2002 - 2004 (102/122cm, mit mech. Mähwerkskupplung)	AN-066-001TS	253,78 €	302,00 €	AN-010-002TS	168,91 €	201,00 €
Combi de Luxe Mod. 2001 - 2007	AN-059-001TS	278,99 €	332,00 €	AN-058-002TS	151,26 €	180,00 €
HTC 13,0; 15,5; 15,5 Hydro Mod. 2000 - 2002 (102/122cm, mit elektromagn. Mähwerkskupplung)	AN-050-001TS	210,92 €	251,00 €	AN-050-002TS	159,66 €	190,00 €
HTC 18 + 20 Mod. 2000 - 2002 (102/122cm, mit mech. Mähwerkskupplung)	AN-050-001TS	210,92 €	251,00 €	AN-010-002TS	168,91 €	201,00 €
HTC 13,0; 15,5; 15,5 Hydro Modelle bis Mod. 1999 (102/122cm, mit mech. Mähwerkskupplung)	AN-010-001TS	210,92 €	251,00 €	AN-010-002TS	168,91 €	201,00 €
Honda HF2315 SB/HM, HF2317 HME ab Mod. 2017 (92cm)	AN-161-001TS	329,41 €	392,00 €	AN-161-002TS	268,07 €	319,00 €
HF2417 HB/HM/HT/HTE, HF2622 HM/HT, HF2625 HME ab Mod. 2013 (102/122cm)	AN-139-001TS	329,41 €	392,00 €	AN-139-002TS	185,71 €	221,00 €
HF2315 SB/HM Mod. 2013 - 2016 (92cm)	AN-139-001TS	329,41 €	392,00 €	AN-139-003TS	251,26 €	299,00 €
HF2315, bis Mod. 2008 (92cm)	AN-080-001TS	312,61 €	372,00 €	AN-082-002TS	168,91 €	201,00 €
HF2315 SB/HM (92cm), HF2415 HM/HT, HF2417 HM/HT (102cm), HF2620 HM/HT (122cm) ab Mod. 2009 - 2012, (mit elektromagn. Mähwerkskupplung)	AN-080-001TS	312,61 €	372,00 €	AN-081-002TS	168,91 €	201,00 €
HF2620 HME, HF2620 HTE ab Mod. 2004 - 2012 (122cm, mit elektromagn. Mähwerkskupplung)	AN-080-001TS	312,61 €	372,00 €	AN-081-002TS	168,91 €	201,00 €
HF2415 SB, HF2417 HM, HF2417 HT Mod. 2004 - 2008 (102cm, mit pneumatischer Mähwerkskupplung)	AN-080-001TS	312,61 €	372,00 €	AN-080-002TS	168,91 €	201,00 €
HF2114 ab Mod. 2002 (92cm)	AN-068-001TS	295,80 €	352,00 €	AN-068-002TS	194,12 €	231,00 €
HF2216 S, HF2218 S Mod. 2002 - 2003 (102/122cm, mit mech. Mähwerkskupplung)	AN-066-001TS	253,78 €	302,00 €	AN-010-002TS	168,91 €	201,00 €
HF2216 H, HF2218 H, HF2220 H Mod. 2002 - 2003 (102/122cm, mit elektromagn. Mähwerkskupplung)	AN-066-001TS	253,78 €	302,00 €	AN-050-002TS	159,66 €	190,00 €
HF2216 S, HF2218 SL/HL Mod. 2000 - 2001 (102/122cm, mit mech. Mähwerkskupplung)	AN-050-001TS	210,92 €	251,00 €	AN-010-002TS	168,91 €	201,00 €
HF2213, HF2213 S, HF2218 S bis Mod. 1999 (102/122cm)	AN-010-001TS	210,92 €	251,00 €	AN-010-002TS	168,91 €	201,00 €
Husqvarna TC 242TX	AN-151-001TS	338,66 €	403,00 €	AN-151-006TS	343,70 €	409,00 €
TC 242T	AN-151-001TS	338,66 €	403,00 €	AN-151-005TS	343,70 €	409,00 €
TS 242TXD, TS343, TS348XD (Modelle mit ClearCut-Mähdeck)	AN-151-001TS	338,66 €	403,00 €	AN-151-004TS	343,70 €	409,00 €
TC 238, TC 238TX, TC 239, TC 239T, TC 242, TC 338, TC 342, TC 342T, TS 142TX, TS 238, TS 242, TS 243T, TS 342 (mit elektromagn. Mähwerkskupplung)	AN-151-001TS	338,66 €	403,00 €	AN-151-003TS	242,86 €	289,00 €
TC 138, TC 138L, TC 139, TC 139T, TC 142, TC 142T, TC 238T, TS 138L, TS 142, TS 142L, TS 142T, TS 138 (mit mech. Mähwerkskupplung)	AN-151-001TS	338,66 €	403,00 €	AN-151-002TS	242,86 €	289,00 €
TC 130, TS 146TXD	AN-151-001TS	338,66 €	403,00 €	nicht möglich		

Anbaurahmen mit Bedienhebel (entspricht Pos. 3) und Antriebssätze (entspricht Pos. 4)

Rasentraktortypen	Anbaurahmen mit Bedienhebel			Antriebssatz		
	Bestellnr.	Euro/St. exkl. USt.	Euro/St. inkl. USt.	Bestellnr.	Euro/St. exkl. USt.	Euro/St. inkl. USt.
Husqvarna CTH174, CTH194 ab Mod. 2012	AN-091-001TS	338,66 €	403,00 €	AN-091-005TS	236,13 €	281,00 €
CTH164T, 184T, 224T ab Mod. 2012	AN-091-001TS	338,66 €	403,00 €	AN-091-004TS	236,13 €	281,00 €
CTH154 ab Mod. 2012	AN-091-001TS	338,66 €	403,00 €	AN-091-002TS	236,13 €	281,00 €
CT153, CTH163T, CT173 ab Mod. 2011	AN-091-001TS	338,66 €	403,00 €	AN-091-003TS	236,13 €	281,00 €
GTH263T, GTH264T, YTH183T, YTH184T, YTH223T, YTH224T ab Mod. 2011	AN-091-001TS	338,66 €	403,00 €	AN-091-002TS	236,13 €	281,00 €
YTH Mod. 2006 - 2010 und GTH260	AN-091-001TS	338,66 €	403,00 €	AN-091-002TS	236,13 €	281,00 €
CT und CTH Mod. 2004 - 2010 (außer CT/CTH 126), CTH222T, CTH182T, CTH192 ab Mod. 2011 (mit elektromagn. Mähwerkskupplung)	AN-075-001TS	236,13 €	281,00 €	AN-077-002TS	168,91 €	201,00 €
CT und CTH Mod. 2004 - 2010 (mit mech. Mähwerkskupplung)	AN-075-001TS	236,13 €	281,00 €	AN-075-002TS	168,91 €	201,00 €
Rider-Modelle siehe Seite 51-53						
Iseki CM 7421 4WD, CM 7423 4WD (102/122cm, mit elektromagn. Mähwerkskupplung) ab Mod. 2015	AN-156-001TS	287,39 €	342,00 €	AN-156-002TS	270,59 €	322,00 €
CM 7014 H Pro (84cm)	AN-126-001TS	338,66 €	403,00 €	AN-126-002TS	177,31 €	211,00 €
CM 7421 4WD, CM 7423 4WD (102/122cm, mit elektromagn. Mähwerkskupplung) Mod. 2009 - 2014	AN-116-001TS	295,80 €	352,00 €	AN-116-002TS	158,82 €	189,00 €
SXG 216 H (Diesel)	siehe Anbaugeräte für Rasentraktoren mit Dieselmotor Seite 47					
CM 6114, CM 6115 H, CM 6215, CM 6217 H, CM 6220 H	AN-110-001TS	329,41 €	392,00 €	AN-110-003TS	168,91 €	201,00 €
CM 7113 H, CM 7124 H (92cm, mit elektromagn. Mähwerkskupplung)	AN-095-001TS	278,99 €	332,00 €	AN-095-002TS	168,91 €	201,00 €
CM 7220 H, CM 7322 H, CM 7226 H, CM 7322, CM 7328 H, CM 7216 H (102/122cm, mit elektromagn. Mähwerkskupplung)	AN-079-001TS	295,80 €	352,00 €	AN-081-002TS	168,91 €	201,00 €
JU 2135, JU 2135 H (92cm)	AN-068-001TS	295,80 €	352,00 €	AN-068-002TS	194,12 €	231,00 €
CM 2135, CM 2135 H (102cm, mit mech. Mähwerkskupplung)	AN-066-001TS	253,78 €	302,00 €	AN-010-002TS	168,91 €	201,00 €
CM 2155, CM 2170 H, CM 2180 H, CM 2220 H (102/122cm, mit elektromagn. Mähwerkskupplung)	AN-066-001TS	253,78 €	302,00 €	AN-050-002TS	159,66 €	190,00 €
Simplicity ELT2242, ELT17538, ELT 1838 (92/107cm)	AN-140-001TS	253,78 €	302,00 €	AN-140-002TS	184,03 €	219,00 €
Simplicity RD180, RD240 (102cm)	AN-109-001TS	278,99 €	332,00 €	AN-109-002TS	194,12 €	231,00 €
Baron 16 H, 17 H, 18 H, 20 H	AN-072-001TS	278,99 €	332,00 €	AN-072-002TS	177,31 €	211,00 €
John Deere X105, X125 Mod. 2015	AN-147-001SG	380,67 €	453,00 €	AN-147-002SG	394,12 €	469,00 €
	SAB10024			SAB10025		
X105 Mod. 2016-2017, X106 Mod. 2018-2020, X107 ab Mod. 2021	AN-155-001TS	321,01 €	382,00 €	AN-155-002TS	284,87 €	339,00 €
	SAB10043 / SAB10046			SAB10044		
X110, X120 Mod. 2009-2010	AN-101-001SG	270,59 €	322,00 €	AN-101-003SG	210,92 €	251,00 €
	SAB00764			SAB00765		
X115R Mod. 2015	AN-148-001SG	405,88 €	483,00 €	AN-148-002SG	318,49 €	379,00 €
	SAB10027			SAB10028		
X115R Mod. 2016-2017, X116R Mod. 2018-2020, X117R ab Mod. 2021	AN-154-001TS	312,61 €	372,00 €	AN-154-002TS	284,87 €	339,00 €
	SAB10039 / SAB10047			SAB10040		
X125, X145 Mod. 2011-2014	AN-122-001SG	244,54 €	291,00 €	AN-122-002SG	253,78 €	302,00 €
	SAB00907			SAB00908		
X125 Mod. 2014 (ab Mod. 2015 siehe X105)	AN-144-001SG	329,41 €	392,00 €	AN-144-002SG	363,87 €	433,00 €
	SAB10015			SAB10017		
X125 Mod. 2016-2017, X126 Mod. 2018-2020, X127 ab Mod. 2021	AN-155-001TS	321,01 €	382,00 €	AN-155-002TS	284,87 €	339,00 €
	SAB10043 / SAB10046			SAB10044		
X130R Mod. 2010	AN-121-001SG	262,18 €	312,00 €	AN-121-002SG	210,92 €	251,00 €
	SAB00905			SAB00906		

Anbaurahmen mit Bedienhebel (entspricht Pos. 3) und Antriebssätze (entspricht Pos. 4)

Rasentraktortypen	Anbaurahmen mit Bedienhebel			Antriebssatz		
	Bestellnr.	Euro/St. exkl. USt.	Euro/St. inkl. USt.	Bestellnr.	Euro/St. exkl. USt.	Euro/St. inkl. USt.
John Deere X135R Mod. 2013-2014	AN-121-001SG SAB00905	262,18 €	312,00 €	AN-121-003SG SAB10014	262,18 €	312,00 €
X135R Mod. 2014	AN-145-001SG SAB10016	321,01 €	382,00 €	AN-145-002SG SAB10020	295,80 €	352,00 €
X135R Mod. 2015	AN-148-001SG SAB10027	405,88 €	483,00 €	AN-148-003SG SAB10029	318,49 €	379,00 €
X135R Mod. 2016-2017, X146R Mod. 2018-2020, X147R ab Mod. 2021	AN-154-001TS SAB10039 / SAB10047	312,61 €	372,00 €	AN-154-003TS SAB10041	284,87 €	339,00 €
X140 Mod. 2009-2010	AN-101-001SG SAB00764	270,59 €	322,00 €	AN-101-002SG SAB00767	210,92 €	251,00 €
X155R Mod. 2011-2014	AN-121-001SG SAB00905	262,18 €	312,00 €	AN-121-002SG SAB00906	210,92 €	251,00 €
X155R Mod. 2014	AN-145-001SG SAB10016	321,01 €	382,00 €	AN-145-003SG SAB10018	295,80 €	352,00 €
X155R Mod. 2015	AN-148-001SG SAB10027	405,88 €	483,00 €	AN-148-004SG SAB10030	352,10 €	419,00 €
X155R Mod. 2016-2017, X166R Mod. 2018-2020, X167R ab Mod. 2021	AN-154-001TS SAB10039 / SAB10047	312,61 €	372,00 €	AN-154-004TS SAB10042	301,68 €	359,00 €
X165 Mod. 2011-2014	AN-129-001SG SAB01107	278,99 €	332,00 €	AN-129-002SG SAB01108	372,27 €	443,00 €
X165 Mod. 2014	AN-144-001SG SAB10015	329,41 €	392,00 €	AN-144-003SG SAB10019	389,08 €	463,00 €
X165 Mod. 2015	AN-147-001SG SAB10024	380,67 €	453,00 €	AN-147-003SG SAB10026	410,92 €	489,00 €
X165 Mod. 2016-2017, X166 Mod. 2018-2020, X167 ab Mod. 2021	AN-155-001TS SAB10043 / SAB10046	321,01 €	382,00 €	AN-155-003TS SAB10045	301,68 €	359,00 €
X300, X304, X320 Mod. 2009-2010	AN-093-001SG SAB00756	253,78 €	302,00 €	AN-093-002SG SAB00758	168,91 €	201,00 €
X300, X304, X320 Mod. 2011- 2014	AN-132-001SG SAB01161	295,80 €	352,00 €	AN-132-002SG SAB01159	278,99 €	332,00 €
X300, X304, X320, X305R ab Mod. 2015	AN-150-001SG SAB10021 / SAB10031	304,20 €	362,00 €	AN-146-002SG SAB10022	377,31 €	449,00 €
X300R Mod. 2009-2010	AN-093-001SG SAB00756	253,78 €	302,00 €	AN-094-002SG SAB00760	210,92 €	251,00 €
X300R, X305R Mod. 2011-2014 (X305R ab Mod. 2015 siehe X300)	AN-130-001SG SAB01156	262,18 €	312,00 €	AN-130-002SG SAB01160	253,78 €	302,00 €
X310 Mod. 2014, X534 Mod. 2011-2014	AN-131-001SG SAB01157	253,78 €	302,00 €	AN-131-002SG SAB01159	295,80 €	352,00 €
X310 ab Mod. 2015	AN-150-001SG SAB10021 / SAB10031	304,20 €	362,00 €	AN-146-003SG SAB10023	461,34 €	549,00 €
X350, X350R, X354, X370, X380 ab Mod. 2016	AN-152-001TS SAB10035	287,39 €	342,00 €	AN-152-002TS SAB10037	352,10 €	419,00 €
X534 Mod. 2009-2010, (für Mod. 2011-2014 siehe X310 Mod. 2014) X540 Mod. 2009-2011	AN-096-001SG SAB00757	236,13 €	281,00 €	AN-096-002SG SAB00759	287,39 €	342,00 €
X534 ab Mod. 2015	AN-150-001SG SAB10031	304,20 €	362,00 €	AN-150-002SG SAB10033	402,52 €	479,00 €
X540 Mod. 2012-2014	AN-133-001SG SAB10012	236,13 €	281,00 €	AN-133-002SG SAB10013	338,66 €	403,00 €
X584	AN-153-001TS SAB10036	185,71 €	221,00 €	auf Anfrage		
X590 ab Mod. 2016	AN-153-001TS SAB10036	185,71 €	221,00 €	AN-153-002TS SAB10038	444,54 €	529,00 €

Anbaurahmen mit Bedienhebel (entspricht Pos. 3) und Antriebssätze (entspricht Pos. 4)

Rasentraktortypen	Anbaurahmen mit Bedienhebel			Antriebssatz		
	Bestellnr.	Euro/St. exkl. USt.	Euro/St. inkl. USt.	Bestellnr.	Euro/St. exkl. USt.	Euro/St. inkl. USt.
John Deere L105, L107, L120	AN-074-001SG SAB00751	287,39 €	342,00 €	AN-074-002SG SAB00754	159,66 €	190,00 €
LR135 Automatic Mod. 2001-2007	AN-068-001TS SAB00700	295,80 €	352,00 €	AN-068-002TS SAB00703	194,12 €	231,00 €
LR135 Automatic Mod. 2008-2009	AN-095-001TS SAB00762	278,99 €	332,00 €	AN-095-002TS SAB00761	168,91 €	201,00 €
LR135F Automatic ab Mod. 2010	AN-120-001TS SAB00901	335,29 €	399,00 €	AN-120-002TS SAB00902	244,54 €	291,00 €
LR155 5 Speed Mod. 2001-2004, LR175 Automatic Mod. 2001-2007	AN-066-001TS SAB00701	253,78 €	302,00 €	AN-010-002TS SAB00704	168,91 €	201,00 €
LR175 Automatic Mod. 2008-2009	AN-066-001TS SAB00701	253,78 €	302,00 €	AN-050-002TS SAB00766	159,66 €	190,00 €
LR175F Automatic ab Mod. 2009	AN-119-001TS SAB00903	270,59 €	322,00 €	AN-119-002TS SAB00904	194,12 €	231,00 €
LT und LTR-Serie	AN-045-001TS	270,59 €	322,00 €	AN-045-002TS	202,52 €	241,00 €
LX277, LX279, LX289	AN-048-001TS	253,78 €	302,00 €	AN-048-002TS	168,91 €	201,00 €
Jonsered LT 2217 A, LT 2216, LT 2317 CMA, LT 2316 CM	AN-091-001TS	338,66 €	403,00 €	AN-091-002TS	236,13 €	281,00 €
Karsit TurboCut TC 17/102, TC 20/102, TurboCut X TCX 22/102	AN-090-001TS	380,67 €	453,00 €	AN-090-004TS	270,59 €	322,00 €
Kubota GR1600-II, GR2100-II, GR2120-II (Diesel)	siehe Anbaugeräte für Rasentraktoren mit Dieselmotor Seite 44					
Motec Garden Trac 92 / H ab Mod. 2007 (92cm, mit elektromagn. Mähwerkskupplung)	AN-095-001TS	278,99 €	332,00 €	AN-095-002TS	168,91 €	201,00 €
Garden Trac 102 / H ab Mod. 2006 (102/ 122cm, mit mech. Mähwerkskupplung)	AN-079-001TS	295,80 €	352,00 €	AN-080-002TS	168,91 €	201,00 €
MTS 200, MTS 300, MTS 500, MTS 600 und MTS 950 Y Mod. 2000 - 2001 (102/122cm, mit mech. Mähwerkskupplung)	AN-050-001TS	210,92 €	251,00 €	AN-010-002TS	168,91 €	201,00 €
GTS 125 R, GTS 155 R, MT S 200, MT S 300, MT S 500, MT S 600 und MT S 950 Y bis Mod. 1999 (102/122cm, mit mech. Mähwerkskupplung)	AN-010-001TS	210,92 €	251,00 €	AN-010-002TS	168,91 €	201,00 €
MTD Heckauswerfer mit 900er Rahmen (z. B. 13AT913N684)	AN-135-001TS	253,78 €	302,00 €	AN-135-002TS	253,78 €	302,00 €
Heckauswerfer mit 700er Rahmen	AN-110-001TS	329,41 €	392,00 €	AN-110-004TS	210,92 €	251,00 €
SG155A, SG175H, SE135A, SE155H, SN135, SN155H, SN180, JE125H, JE135A, JE150H, JN150A, P155AME, P180AMN (450er und 500er Rahmen)	AN-110-001TS	329,41 €	392,00 €	AN-110-003TS	168,91 €	201,00 €
MTD - Bolens BL-135/92T, BL-155/92A, BL-175/92H, BL-175/105A (450er und 500er Rahmen)	AN-110-001TS	329,41 €	392,00 €	AN-110-002TS	194,12 €	231,00 €
MTD - Cub Cadet XT1-, XT2-, XT3-Modelle	Vertrieb dieser Produkte nur über Stanley Black & Decker Outdoor GmbH, 66129 Saarbrücken					
CC1016AE, 1018HE, 1016KHE, 1018AN, 1019HN, 1018KHN, 1022KHN, 1024KHJ (900er Rahmen)	AN-135-001TS	253,78 €	302,00 €	AN-135-002TS	253,78 €	302,00 €
CC1023RD, CC1025RD-J (450er und 500er Rahmen)	AN-110-001TS	329,41 €	392,00 €	AN-110-003TS	168,91 €	201,00 €
MTD - Gutbrod GLX92RA, GLX92RAL, GLX92RHL, GLX105RA, GLX105RHL, GLX107SAL (450er und 500er Rahmen)	AN-110-001TS	329,41 €	392,00 €	AN-110-003TS	168,91 €	201,00 €
GLX92SHL-SK, GLX92SH mit Hochgrasmähwerk	AN-110-001TS	329,41 €	392,00 €	nicht möglich		

Anbaurahmen mit Bedienhebel (entspricht Pos. 3) und Antriebssätze (entspricht Pos. 4)

Rasentraktortypen	Anbaurahmen mit Bedienhebel			Antriebssatz		
	Bestellnr.	Euro/St. exkl. USt.	Euro/St. inkl. USt.	Bestellnr.	Euro/St. exkl. USt.	Euro/St. inkl. USt.
MTD - Yard Man AG5165, HG5175, AE5135, AE5165, HE5175, AN5175, HN5180, HN5200, AE5150, HE5150, AN5170, HN5180, AE5150K, HN5150K, AN5150K (450er und 500er Rahmen)	AN-110-001TS	329,41 €	392,00 €	AN-110-003TS	168,91 €	201,00 €
HS5220K - Hochgrasmähwerk	AN-110-001TS	329,41 €	392,00 €	nicht möglich		
Oleo Mac AJ-102 4x4 Mod. 2011 - 2014 (102cm, mit elektromagn. Mähwerkskupplung)	AN-128-001TS	236,13 €	281,00 €	AN-128-002TS	209,24 €	249,00 €
OM104J, OM105J, OM106J, OM124J ab Mod. 2010 (102/122cm, mit elektromagn. Mähwerkskupplung)	AN-097-001TS	402,52 €	479,00 €	AN-097-003TS	253,78 €	302,00 €
OM104J, OM105J, OM124J ab Mod. 2006-2009 (102/122cm)	AN-097-001TS	402,52 €	479,00 €	AN-097-002TS	226,05 €	269,00 €
OM 92C ab Mod. 2007 (92cm, mit elektromagn. Mähwerkskupplung)	AN-095-001TS	278,99 €	332,00 €	AN-095-002TS	168,91 €	201,00 €
OM102C und OM122C ab Mod. 2004 (102/122cm, mit elektromagn. Mähwerkskupplung)	AN-079-001TS	295,80 €	352,00 €	AN-081-002TS	168,91 €	201,00 €
OM102C und OM122C ab Mod. 2004 (102/122cm, mit mech. Mähwerkskupplung)	AN-079-001TS	295,80 €	352,00 €	AN-080-002TS	168,91 €	201,00 €
OM 92C ab Mod. 2002 - 2006 (92cm, mit mech. Mähwerkskupplung)	AN-068-001TS	295,80 €	352,00 €	AN-068-002TS	194,12 €	231,00 €
OM102C und OM122C Mod. 2002 - 2004 (102/122cm, mit elektromagn. Mähwerkskupplung)	AN-066-001TS	253,78 €	302,00 €	AN-050-002TS	159,66 €	190,00 €
OM102C und OM122C Mod. 2002 - 2004 (102/122cm, mit mech. Mähwerkskupplung)	AN-066-001TS	253,78 €	302,00 €	AN-010-002TS	168,91 €	201,00 €
Raiffeisen RMH 514-92A, RMH 514-105A, RMH 518-105H	AN-110-001TS	329,41 €	392,00 €	AN-110-003TS	168,91 €	201,00 €
Sabo 93-H, 103-H, 110-S ab Mod. 2023	AN-141-001TS	301,68 €	359,00 €	AN-141-002TS	253,78 €	302,00 €
107 H Mod. 2012-2014	AN-121-001SG SAB00905	262,18 €	312,00 €	AN-121-002SG SAB00906	210,92 €	251,00 €
107 H Mod. 2014	AN-145-001SG SAB10016	321,01 €	382,00 €	AN-145-003SG SAB10018	295,80 €	352,00 €
107 H Mod. 2015	AN-148-001SG SAB10027	405,88 €	483,00 €	AN-148-004SG SAB10030	352,10 €	419,00 €
107 H ab Mod. 2016	AN-154-001TS SAB10039 / SAB10047	312,61 €	372,00 €	AN-154-004TS SAB10042	301,68 €	359,00 €
107 S Mod. 2012-2014	AN-122-001SG SAB00907	244,54 €	291,00 €	AN-122-002SG SAB00908	253,78 €	302,00 €
107 S Mod. 2014	AN-144-001SG SAB10015	329,41 €	392,00 €	AN-144-002SG SAB10017	363,87 €	433,00 €
107 S Mod. 2015	AN-147-001SG SAB10024	380,67 €	453,00 €	AN-147-002SG SAB10025	394,12 €	469,00 €
107 S ab Mod. 2016	AN-155-001TS SAB10043 / SAB10046	321,01 €	382,00 €	AN-155-002TS SAB10044	284,87 €	339,00 €
102-17 HF ab Mod. 2010	AN-119-001TS SAB00903	270,59 €	322,00 €	AN-119-002TS SAB00904	194,12 €	231,00 €
102-17 HB Mod. 2008-2009	AN-066-001TS SAB00701	253,78 €	302,00 €	AN-050-002TS SAB00766	159,66 €	190,00 €
102-17 H Mod. 2006-2007 102-15 H Mod. 2001-2005 102-13 G Mod. 2001-2004	AN-066-001TS SAB00701	253,78 €	302,00 €	AN-010-002TS SAB00704	168,91 €	201,00 €

Anbaurahmen mit Bedienhebel (entspricht Pos. 3) und Antriebssätze (entspricht Pos. 4)

Rasentraktortypen	Anbaurahmen mit Bedienhebel			Antriebssatz		
	Bestellnr.	Euro/St. exkl. USt.	Euro/St. inkl. USt.	Bestellnr.	Euro/St. exkl. USt.	Euro/St. inkl. USt.
Sabo 92 H ab Mod. 2016	AN-154-001TS <small>SAB10039 / SAB10047</small>	312,61 €	372,00 €	AN-154-003TS <small>SAB10041</small>	284,87 €	339,00 €
92 H Mod. 2015	AN-148-001SG <small>SAB10027</small>	405,88 €	483,00 €	AN-148-003SG <small>SAB10029</small>	318,49 €	379,00 €
92 H Mod. 2014	AN-145-001SG <small>SAB10016</small>	321,01 €	382,00 €	AN-145-002SG <small>SAB10020</small>	295,80 €	352,00 €
92-13 HF ab Mod. 2010	AN-120-001TS <small>SAB00901</small>	335,29 €	399,00 €	AN-120-002TS <small>SAB00902</small>	244,54 €	291,00 €
92-13 HB Mod. 2008-2009	AN-095-001TS <small>SAB00762</small>	278,99 €	332,00 €	AN-095-002TS <small>SAB00761</small>	168,91 €	201,00 €
92-13 H Mod. 2001-2007	AN-068-001TS <small>SAB00700</small>	295,80 €	352,00 €	AN-068-002TS <small>SAB00703</small>	194,12 €	231,00 €
Simplicity SLT 210 SE, SRD 210	AN-163-001TS	347,06 €	413,00 €	AN-163-003TS	343,70 €	409,00 €
SLT 260, SRD 310, SRD 360	AN-163-001TS	347,06 €	413,00 €	AN-163-002TS	301,68 €	359,00 €
Regent RD, SRD 100, SRD 200, SRD 300 SLT 100, SLT 200, SLT 250 (96cm/107cm) ab Mod. 2012	AN-140-001TS	253,78 €	302,00 €	AN-140-002TS	184,03 €	219,00 €
Regent RD Mod. 2007 - 2011 (102cm)	AN-109-001TS	278,99 €	332,00 €	AN-109-002TS	194,12 €	231,00 €
Baron 16H, 17H, 18H, 20H	AN-072-001TS	278,99 €	332,00 €	AN-072-002TS	177,31 €	211,00 €
Snapper RPX 210, SPX 210	AN-163-001TS	347,06 €	413,00 €	AN-163-003TS	343,70 €	409,00 €
RPX 310, RPX 360, SPX 310	AN-163-001TS	347,06 €	413,00 €	AN-163-002TS	301,68 €	359,00 €
ERXT 2242 RDF, ERXT 2642, RPX 100, RPX 200, RXT 300 (96cm/107cm) ab Mod. 2013	AN-140-001TS	253,78 €	302,00 €	AN-140-002TS	184,03 €	219,00 €
LT200 ELT18RD40, LT200 ELT19540RD Mod. 2007 - 2011 (102cm)	AN-109-001TS	278,99 €	332,00 €	AN-109-002TS	194,12 €	231,00 €
Solo by AL-KO T13-93 HD, T13-93 HDS-A, T15-93 HD-A, T15-103 HD-A, T16-93 HD V2, T16-95 HD V2, T16-103 HD V2, T16-105 HD V2, T18-95 HD, T20-105 HD, T20-105 HDE V2, T22-111 HDS-A V2, T23-125 HD, T23-125 HD V2 ab Mod. 2014	AN-141-001TS	301,68 €	359,00 €	AN-141-004TS	227,73 €	271,00 €
Solo 560, 561, 564 (92cm) ab Mod. 2007	AN-095-001TS	278,99 €	332,00 €	AN-095-002TS	168,91 €	201,00 €
570, 571, 572, 575, 576, 579 ab Mod. 2004 (102/122cm, mit elektromagn. Mähwerkskupplung)	AN-079-001TS	295,80 €	352,00 €	AN-081-002TS	168,91 €	201,00 €
570, 571, 572, 575, 576, 579 ab Mod. 2004 (102/122cm, mit mech. Mähwerkskupplung)	AN-079-001TS	295,80 €	352,00 €	AN-080-002TS	168,91 €	201,00 €

Anbaurahmen mit Bedienhebel (entspricht Pos. 3) und Antriebssätze (entspricht Pos. 4)

Rasentraktortypen	Anbaurahmen mit Bedienhebel			Antriebssatz		
	Bestellnr.	Euro/St. exkl. USt.	Euro/St. inkl. USt.	Bestellnr.	Euro/St. exkl. USt.	Euro/St. inkl. USt.
Stiga Estate 792, Estate 792 W (92cm)	AN-169-001TS	295,80 €	352,00 €	AN-169-002TS	268,07 €	319,00 €
Estate 9102 WX, Estate 9122 WX, Estate Pro 9102 XWS, Estate Pro 9102 XWSY, Estate Pro 9122 XWS, Estate Pro 9122 XWSY (102/122cm) ab Mod. 2015	AN-156-001TS	287,39 €	342,00 €	AN-156-002TS	270,59 €	322,00 €
Estate 5102 H (102cm)	AN-142-001TS	310,08 €	369,00 €	AN-142-002TS	251,26 €	299,00 €
Tornado 6118 HW (118cm)	AN-139-001TS	329,41 €	392,00 €	nicht möglich		
Tornado 7108 W, Tornado 9121 W, Tornado 6108 HW, Tornado 7108 HWS (108/118cm)	AN-139-001TS	329,41 €	392,00 €	AN-139-004TS	251,26 €	299,00 €
Estate 7102 W, Estate 9102 W, Estate 9122 W, Estate 6102 HW, Estate 7102 HWS, Estate 7102 HWSY, Estate 7122 HWS, Estate 7122 HWSY (102,122cm)	AN-139-001TS	329,41 €	392,00 €	AN-139-002TS	185,71 €	221,00 €
Estate 384 M, Estate 384, Tornado 398 M, Tornado 398, Estate 584, Estate 598, Tornado 598, Tornado 5108, Estate Special (mit B&S-Motor), Estate Master HST, Estate 2084, Estate 2084 H, Estate 3084 H, Estate 3384 H, Estate 3098 H, Estate 3398 HW (mit B&S-Motor) (84/98/108cm)	AN-126-001TS	338,66 €	403,00 €	AN-126-002TS	177,31 €	211,00 €
Estate 598 W, Tornado 5108 W, Estate Special (mit Honda-Motor), Tornado Special, Estate Tornado, Tornado 2098, Tornado 2098 H, Tornado 3098 H, Tornado 3108 HW (84/98/108cm)	AN-126-001TS	338,66 €	403,00 €	auf Anfrage		
Estate 5092 HW, Estate 6092 HW (92cm)	AN-120-001TS	335,29 €	399,00 €	AN-120-003TS	270,59 €	322,00 €
Estate 4092 H, Estate 5092 H (92cm)	AN-120-001TS	335,29 €	399,00 €	AN-120-002TS	244,54 €	291,00 €
Estate 6102 H (102cm), Tornado	AN-119-001TS	270,59 €	322,00 €	AN-119-002TS	194,12 €	231,00 €
Estate Overland 20H 4WD, 25HE 4WD, Estate Pro 9102 XWS, 9122 XWS (102/122cm) Mod. 2009 - 2014	AN-116-001TS	295,80 €	352,00 €	AN-116-002TS	158,82 €	189,00 €
Estate President + Senator HST ab Mod. 2007 (92cm, mit elektromagn. Mähwerkskupplung)	AN-095-001TS	278,99 €	332,00 €	AN-095-002TS	168,91 €	201,00 €
Estate Pro 20, 25 und Royal ab Mod. 2004 (mit elektromagn. Mähwerkskupplung)	AN-079-001TS	295,80 €	352,00 €	AN-081-002TS	168,91 €	201,00 €
Estate Pro 20, 25 und Royal ab Mod. 2004 (mit mech. Mähwerkskupplung)	AN-079-001TS	295,80 €	352,00 €	AN-080-002TS	168,91 €	201,00 €
Estate President 92 cm Mod. 2002 - 2006 (mit mech. Mähwerkskupplung)	AN-068-001TS	295,80 €	352,00 €	AN-068-002TS	194,12 €	231,00 €
Estate Pro 22 Mod. 2002 - 2004 (mit elektromagn. Mähwerkskupplung)	AN-066-001TS	253,78 €	302,00 €	AN-050-002TS	159,66 €	190,00 €
Estate Royal Mod. 2002 - 2004 (mit mech. Mähwerkskupplung)	AN-066-001TS	253,78 €	302,00 €	AN-010-002TS	168,91 €	201,00 €

Park-Modelle siehe Seite 51-53

Anbaurahmen mit Bedienhebel (entspricht Pos. 3) und Antriebssätze (entspricht Pos. 4)



Rasentraktortypen	Anbaurahmen mit Bedienhebel			Antriebssatz		
	Bestellnr.	Euro/St. exkl. USt.	Euro/St. inkl. USt.	Bestellnr.	Euro/St. exkl. USt.	Euro/St. inkl. USt.
Stihl RT 4097 SX, RT 4112 SZ ab Mod. 2021	AN-168-001TS	321,01 €	382,00 €	AN-168-004TS	284,87 €	339,00 €
RT 5112 Z, RT 6112 ZL, RT 6127 ZL ab Mod. 2021	AN-168-001TS	321,01 €	382,00 €	AN-168-003TS	293,28 €	349,00 €
RT 5097, RT 5097 Z ab Mod. 2021	AN-168-001TS	321,01 €	382,00 €	AN-168-002TS	262,18 €	312,00 €
RT 4097 S, RT 4112 SZ, RT 5097, RT 5097 C, RT 5097 Z Mod. 2019 - 2020	AN-141-001TS	301,68 €	359,00 €	AN-141-002TS	253,78 €	302,00 €
RT 5112 Z, RT 6112 ZL, RT 6127 ZL Mod. 2019 - 2020	AN-141-001TS	301,68 €	359,00 €	AN-141-003TS	293,28 €	349,00 €
Taifun TC 17/102, TC 20/102, TCX 22/102	AN-090-001TS	380,67 €	453,00 €	AN-090-004TS	270,59 €	322,00 €
Toro DH 210, DH 220 ab 2013	AN-090-001TS	380,67 €	453,00 €	AN-090-004TS	270,59 €	322,00 €
DH 210, DH 220 Mod. 2012	AN-090-001TS	380,67 €	453,00 €	AN-090-003TS	227,73 €	271,00 €
DH150, DH170, DH190, DH200, DH220 bis Mod. 2011	AN-090-001TS	380,67 €	453,00 €	AN-090-002TS	168,91 €	201,00 €
Viking MT4097SX, MT4097S, MT4112S, MT4112SZ, MT5097, MT5097C, MT5097Z ab Mod. 2014	AN-141-001TS	301,68 €	359,00 €	AN-141-002TS	253,78 €	302,00 €
MT5112, MT6112C, MT6112ZL, MT6127ZL ab Mod. 2014	AN-141-001TS	301,68 €	359,00 €	AN-141-003TS	293,28 €	349,00 €
MT5097, MT5097C, MT5097G, MT5097K, MT5097Z (mit mech. Mähwerkskupplung)	AN-111-001TS	368,91 €	439,00 €	AN-111-002TS	194,12 €	231,00 €
MT6112, MT6112C, MT6112K bis Mod. 2013 (mit mech. Mähwerkskupplung)	AN-111-001TS	368,91 €	439,00 €	AN-112-002TS	159,66 €	190,00 €
MT6112ZL, MT6127ZL, MT6127KL bis Mod. 2013 (mit elektromagn. Mähwerkskupplung)	AN-111-001TS	368,91 €	439,00 €	AN-113-002TS	159,66 €	190,00 €
MT545/585 ab Mod. 2002	AN-068-001TS	295,80 €	352,00 €	AN-068-002TS	194,12 €	231,00 €
MT795 ab Mod. 2002 (mit elektromagn. Mähwerkskupplung)	AN-066-001TS	253,78 €	302,00 €	AN-050-002TS	159,66 €	190,00 €
MT745/785s ab Mod. 2002 (mit mech. Mähwerkskupplung)	AN-066-001TS	253,78 €	302,00 €	AN-010-002TS	168,91 €	201,00 €
MT780, MT740, MT790 Mod. 2000 - 2002 (mit mech. Mähwerkskupplung)	AN-050-001TS	210,92 €	251,00 €	AN-010-002TS	168,91 €	201,00 €
MT740, MT780 bis Mod. 1999	AN-010-001TS	210,92 €	251,00 €	AN-010-002TS	168,91 €	201,00 €
Wolf Alpha 95.165H, 95.180H, 106.185H, 106.220H	Vertrieb dieser Produkte nur über Stanley Black & Decker Outdoor GmbH, 66129 Saarbrücken					
EXPERT 96.160H, 107.180H, 107.175A	AN-135-001TS	253,78 €	302,00 €	nicht möglich		
EXPERT 92.155A, 92.160H, 105.175A, 105.180H, 105.220H, 122.240H	AN-135-001TS	253,78 €	302,00 €	AN-135-002TS	253,78 €	302,00 €
EXPERT 105.180H	AN-110-001TS	329,41 €	392,00 €	AN-110-004TS	210,92 €	251,00 €
SELECT 92.130T, 105.155T	AN-110-001TS	329,41 €	392,00 €	AN-110-002TS	194,12 €	231,00 €
AMBITION 92.130H, 105.175H	AN-110-001TS	329,41 €	392,00 €	AN-110-003TS	168,91 €	201,00 €



Anbaurahmen mit Bedienhebel (entspricht Pos. 3) und Antriebssätze (entspricht Pos. 4)

Rasentraktortypen	Anbaurahmen mit Bedienhebel			Antriebssatz		
	Bestellnr.	Euro/St. exkl. USt.	Euro/St. inkl. USt.	Bestellnr.	Euro/St. exkl. USt.	Euro/St. inkl. USt.

Anbaugeräte für Rasentraktoren mit Dieselmotor / Etesia Hydro 80

Etesia Hydro 80	AN-143-001TS	270,59 €	322,00 €	AN-143-002TS	553,78 €	659,00 €
Kubota GR1600-II bis Mod. 2014	AN-114-001TS	202,52 €	241,00 €	AN-114-002TS	679,83 €	809,00 €
GR1600-II, GR1600-III ab Mod. 2015	AN-114-001TS	202,52 €	241,00 €	AN-114-003TS	679,83 €	809,00 €
GR2100-II bis Mod. 2014	AN-115-001TS	202,52 €	241,00 €	AN-115-002TS	679,83 €	809,00 €
GR2120-II ab Mod. 2015	AN-115-001TS	202,52 €	241,00 €	AN-115-004TS	705,04 €	839,00 €
GR2120-II bis Mod. 2014	AN-115-001TS	202,52 €	241,00 €	AN-115-003TS	679,83 €	809,00 €
Iseki SXG 216 H	AN-137-001TS	194,12 €	231,00 €	AN-137-002TS	705,04 €	839,00 €
	Rasentraktor-Schnellwechsler mit Antrieb für Rasentraktoren mit Dieselmotor			AN-001-002TS	217,65 €	259,00 €
	Rasentraktor-Schnellwechsler ohne Antrieb			AN-002-001TS	85,71 €	102,00 €
	Anbaukehrmaschine tk520 inkl. Kunststoff-Kehrgutbehälter und Universal-Doppelbesatzbürste, Arbeitsbreite: 120 cm			AD-200-001TS	1.881,51 €	2.239,00 €
benötigt wird: Pos. 1,3,4						
	Sicherheitsräumschild ts125 inkl. bodenschonender Kufen, Gummileiste, Schwenkhebel Arbeitsbreite: 125 cm			AE-015-001TS	721,85 €	859,00 €
empfohlen wird: Pos. 1,3,4 benötigt wird: Pos. 2,3						
	Kastenstreuer tm420 Streubreite: 80 cm, Behältervol.: 60 l, Antrieb über Felgen-Steckadapter					
passend für Kubota GR1600-II				AR-122-002	1.705,04 €	2.029,00 €
passend für Kubota GR2100-II / GR2120-II				AR-125-002	1.705,04 €	2.029,00 €

Anbauräumschild rs120 für Bolzenkupplung		Bestellnr.	Euro/St. exkl. USt.	Euro/St. inkl. USt.
	Federklappschild inkl. bodenschonender Gleitkufen und Gummileiste, vom Fahrersitz aus links und rechts schwenkbar, (benötigt wird ein Anbaurahmen aus Seite 35 bis 44 sowie die Bolzenkupplung AN-699-001TS) Arbeitsbreite: 125 cm, Gewicht: 38 kg	AE-091-001TS	570,59 €	679,00 €
	Bolzenkupplung für rs120	AN-699-001TS	72,27 €	86,00 €



Anbauräumschild für MTD FastAttachTM System				
	Anbauräumschild rs120 wie oben, passend für MTD, Gutbrod, Yardman und Bolens Modelle mit FastAttachTM System (450/500er Rahmen bis Mod. 2011 und 700er Rahmen ab Mod. 2010) . Inkl. Anbaurahmen mit Kupplung Gewicht: 42 kg	AE-092-001TS	696,64 €	829,00 €
	Anbauräumschild rs120 wie oben, passend für MTD, Gutbrod, Yardman und Bolens Modelle mit FastAttachTM System (900er Rahmen) . Inkl. Anbaurahmen mit Kupplung Gewicht: 42 kg	AE-093-001TS	663,03 €	789,00 €

Anbauräumschild rs100		Bestellnr.	Euro/St. exkl. USt.	Euro/St. inkl. USt.
	inkl. Anbaurahmen und Halter inkl. Kufen und bodenschonender Gummileiste, Arbeitsbreite: 100 cm, Gewicht: 42 kg passend für folgende Traktormodelle:			
	Castelgarden F72, F72 hydro, XF 135 HD, XF 140 HD	AN-165-001	511,76 €	609,00 €
	Herkules XF 140 HD	AN-165-001	511,76 €	609,00 €
	Honda HF1211 HE	AN-165-001	511,76 €	609,00 €
	Iseki CM 7013 H	AN-165-001	511,76 €	609,00 €
	Stiga Combi 3072 H, Garden Combi HST	AN-165-001	511,76 €	609,00 €
	Stihl RT 4082	AN-164-001	511,76 €	609,00 €
	Viking MR 4082	AN-164-001	511,76 €	609,00 €



Anbauschneefräse ts1020 (Antrieb erfolgt nicht über Schnellwechselsystem)		Bestellnr.	Euro/St. exkl. USt.	Euro/St. inkl. USt.
 <p>für Rasentraktoren ab 18 PS, Arbeitsbreite: 102 cm, 2-stufiges Fräsgetriebe, Auswurfweite bis zu 12 m, Auswurfurm 240° schwenkbar, Frässhneekendurchmesser: 40 cm, Gewicht: 100 kg inkl. Montageteile passend für:</p>	Castelgarden XHX 240 4WD E, XHT 240 4WD (4WD-Modelle ab 2015)	AL-156-002	3.444,54 €	4.099,00 €
	Castelgarden XHX 240 4WD E, XHT 220 4WD (4WD-Modelle bis 2014)	AL-116-002	3.444,54 €	4.099,00 €
	Castelgarden XX 220 HD, XT 220 HD ab Modell 2013 (2WD)	AL-139-002	3.444,54 €	4.099,00 €
	Dolmar TM-102.16H2, TM-102.20H2, TM-122.22H2 ab Modell 2013	AL-139-002	3.444,54 €	4.099,00 €
	Honda HF2622	AL-139-002	3.444,54 €	4.099,00 €
	Iseki CM 7421 4WD, CM 7423 4WD (4WD-Modelle ab 2015)	AL-156-002	3.444,54 €	4.099,00 €
	Iseki CM 7421 4WD, CM 7423 4WD (4WD-Modelle bis 2014)	AL-116-002	3.444,54 €	4.099,00 €
	Solo 571H, 575H ab Modell 2013	AL-139-002	3.444,54 €	4.099,00 €
	Stiga Estate Pro 9102 XWS, 9122 XWS (4WD-Modelle ab 2015)	AL-156-002	3.444,54 €	4.099,00 €
	Stiga Overland 4WD und Grand 4WD (4WD-Modelle bis 2014)	AL-116-002	3.444,54 €	4.099,00 €
	Stiga Senator H HST, Royal H HST	AL-139-002	3.444,54 €	4.099,00 €

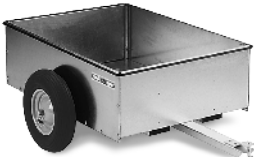

Anhängenvorrichtung für Rasentraktoren		Bestellnr.	Euro/St. exkl. USt.	Euro/St. inkl. USt.
 <p>Die Vorrichtung muss zum Mähen nicht entfernt werden. Lieferbar für:</p>	AL-KO T15-95 HD-A, T15-105 HD-A, T16-95 HD V2, T16-105 HD V2, T18-95 HD, T20-105 HD V2, T20-105 HDE V2, T23-125 HD V2 ab Mod. 2014	AN-010-010TS	91,60 €	109,00 €
	Castelgarden Twin Cut Junior, TC/TCP 12,5 + 15,5 + 18/102, 20/122 und XJ-, XT-, XX-Modelle 2004	AN-010-010TS	91,60 €	109,00 €
	Honda HF2113, HF2114, HF2213, HF2216, HF2218, HF2220, HF2315, HF2317, HF2415, HF2417, HF2620, HF2622, HF2625	AN-010-010TS	91,60 €	109,00 €
	Motec GTS 125 R + 155 R, MT-S200,300,500,600 + 950 Y	AN-010-010TS	91,60 €	109,00 €
	Solo by AL-KO T13-93 HD, T13-93 HDS-A, T15-93 HD-A, T15-103HD-A, T16-93 HD V2, T16-95 HD V2, T16-103 HD V2, T16-105 HD V2, T18-95 HD, T20-105 HD, T20-105 HDE V2, T22-111 HDS-A V2, T23-125 HD, T23-125 HD V2 ab Mod. 2014	AN-010-010TS	91,60 €	109,00 €

Großflächenvertikutierer tv920		Bestellnr.	Euro/St. exkl. USt.	Euro/St. inkl. USt.
	zum Anhängen an Rasentraktoren, Arbeitsbreite: 90 cm, Flächenleistung: bis 4000 m²/h, kugelgelagerte Stahlfelgen, 4.00-4 luftbereifte Räder mit Rasenpflegeprofil, stufenlose Arbeitstiefeneinstellung, Klingen aus gehärtetem Carbonstahl, Sicherheitsrutschkupplung, Klingenbruchsicherung, Bedienung vom Fahrersitz aus, (ggf. wird eine Anhängervorrichtung benötigt) mit der Motorenausstattung:			
	Briggs & Stratton Vanguard OHV mit Ölwächter Gewicht: 106 kg	AI-520-001TS	3.276,47 €	3.899,00 €
	Honda GX270 Gewicht: 106 kg	AI-521-201TS	3.276,47 €	3.899,00 €

Anhänger ta250/ta260				
	Anhänger ta250 für Rasentraktoren, Belastbarkeit: bis 200 kg, aus verzinktem Stahlblech, niedriger Schwerpunkt, herausnehmbare hintere Ladeklappe, Ladefläche L/B/H: 105 / 75 / 30,5 cm, (ggf. wird eine Anhängervorrichtung benötigt) Gewicht: 35 kg	AO-001-001TS	419,33 €	499,00 €
	Anhänger ta260, kippbar für Rasentraktoren, Belastbarkeit: bis 200 kg, aus verzinktem Stahlblech, niedriger Schwerpunkt, herausnehmbare hintere Ladeklappe, kipptbar mit Kippverriegelung mittels eines herausziehbaren Bedienbügels, Ladefläche L/B/H: 105 / 75 / 30,5 cm, (ggf. wird eine Anhängervorrichtung benötigt) Gewicht: 37 kg	AO-001-002TS	545,38 €	649,00 €

Grasfangeinrichtung ta720				
	ist mit den Anhängern ta250 und ta260 das willkommene Zubehör für große Flächen, mit Schlauch und Anschlussstutzen Gesamt- volumen 720 Liter (ca. 2-3 faches Ladevolumen von herkömmlichen Grasfangkörben), inkl. Adapter, benötigt werden Anhänger ta250 oder ta260, passend für folgende Modelle:			
	Honda HF2315, HF2417, HF2622 ab Mod. 2013; HF2317, HF2625 ab Mod. 2017	AO-003-001TS	461,34 €	549,00 €
	Castelgarden XT 220 HD, XT 175 HD, XT 190 HD, PTC 220 HD, ab Mod. 2013 (102cm), XHX 240 4WD E, XHT 220 4WD, XHX 240, XX 220 HD ab Mod. 2009 (102/122cm)	AO-003-001TS	461,34 €	549,00 €
	Efco / Herkules sowie weitere Modelle	AO-002-001TS	in Vorbereitung	

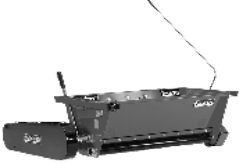

Kastenstreuer tm320	Bestellnr.	Euro/St. exkl. USt.	Euro/St. inkl. USt.	
 <p>Kastenstreuer tm320 für Handbetrieb inkl. Schubgestänge, Streubreite: 80 cm, Behältervolumen: 60 Liter, max. Zuladung: 100 kg, Flächenleistung: max. 4000 m²/h, stufenlose Streumengenregulierung, luftbereifte Räder auf Stahlfelge, Rühr- und Förderwalze vom Fahrersitz aus zu- und abschaltbar, geeignet sowohl als Schiebe- oder Anhängestreuer zum Ausbringen von groben Streumaterialien wie z. B. Streusalz oder Granulat. Gewicht: 49 kg</p>	AR-102-001	1.394,12 €	1.659,00 €	
 <p>Kastenstreuer tm320 wie oben, jedoch für Rasentraktoren, inkl. Zugstange, Gewicht: 51 kg</p>	AR-101-001	1.318,49 €	1.569,00 €	
	Schubgestänge für tm320 für Handbetrieb	AR-102-001TS	189,08 €	225,00 €
	Zugstange für tm320 für Rasentraktorbetrieb	AR-101-001TS	159,66 €	190,00 €
 <p>Streukastenabdeckung für tm320 und tm420</p>	AR-100-002TS	109,24 €	130,00 €	

Kastenstreuer tm420	Bestellnr.	Euro/St. exkl. USt.	Euro/St. inkl. USt.
 <p>Aufsattel-Kastenstreuer tm420 inkl. Antriebseinheit, Streubreite: 80 cm, Behältervolumen: 60 Liter, max. Zuladung: 100 kg, Flächenleistung: max. 4000 m²/h, Keilriemenantrieb über Felgen-Steckadapter inkl. Streuwalze für grobkörniges Streugut, stufenlose Streumengenregulierung, Rühr- und Förderwalze vom Bedienplatz aus zu- und abschaltbar, Gewicht: 59 kg passend für folgende Rasentraktor-Modelle:</p>			
Efco EF106/24KH 4x4 (4WD ab Mod. 2015)		in Vorbereitung	
Efco EF106/16H, EF106/18H, EF106/24KH, EF124/24KH (2WD ab Mod. 2015)		in Vorbereitung	
Herkules HT 102-24XD 4WD ab Mod. 2015		in Vorbereitung	
Herkules HT 102-22H, HT 102-24, HT 102-24D, HT 102-24X, HT 102-24XD, HT 122-24X (2WD ab Mod. 2015)		in Vorbereitung	
Honda HF2417, HF2620 ab Mod. 2009, HF2622 ab Mod. 2013, HF2625 ab Mod. 2017	AR-123-002	1.705,04 €	2.029,00 €
John Deere X300R, X305R, X350R	AR-121-002	1.705,04 €	2.029,00 €
John Deere X130R / X135R / X155R	AR-127-002	1.705,04 €	2.029,00 €
John Deere X166R, X167R	AR-133-002	1.705,04 €	2.029,00 €
Kubota GR 1600-II	AR-122-002	1.705,04 €	2.029,00 €
Kubota GR 2100-II / GR 2120-II	AR-125-002	1.705,04 €	2.029,00 €
MTD Cub Cadet XT1, XT2, XT3 Heckauswerfer ab Mod. 2017; Wolf Alpha-Modelle ab Mod. 2017	AR-132-002	1.705,04 €	2.029,00 €
MTD, Gutbrod, Yard Man 92 cm + 105 cm (500er und 900er Rahmen) ab Mod. 2010	AR-126-002	1.705,04 €	2.029,00 €
Stiga 4WD	AR-128-002	1.705,04 €	2.029,00 €
Stiga 2WD 102 cm und 122 cm, ab Mod. 2005	AR-124-002	1.705,04 €	2.029,00 €
Stihl RT5- und RT6-Serie	AR-120-002	1.705,04 €	2.029,00 €
Toro DH 210, DH 220 (ab Mod. 2012)	AR-131-002	1.705,04 €	2.029,00 €
Viking T5- und T6-Serie	AR-120-002	1.705,04 €	2.029,00 €
 <p>Streukastenabdeckung für tm320 und tm420</p>	AR-100-002TS	109,24 €	130,00 €

Geräteträger ta1020		Bestellnr.	Euro/St. exkl. USt.	Euro/St. inkl. USt.
	zum Anhängen, Arbeitsbreite: 102 cm, luftbereifte Räder, einfaches Umstecken von Transport- in Arbeitsstellung, Belastung bis 200 kg, ohne Ballastkanister, ohne Werkzeug, Flächenleistung: bis 5.000 m²/h	AG-220-001TS	373,95 €	445,00 €
Zubehör für Geräteträger ta1020				
	Sternschlitzer zur Vorbereitung für die Nachsaat oder Feindüngung	AG-221-001TS	306,72 €	365,00 €
	Striegel zur Krautbekämpfung bei Kies-, Sand- und Schotterwegen	AG-222-001TS	323,53 €	385,00 €
	Harke zur Beseitigung von Moos und Verfilzungen in Rasenflächen	AG-223-001TS	264,71 €	315,00 €
	Walze zum Anwalzen von neu eingesätem Saatgut	AG-224-001TS	432,77 €	515,00 €
	Abstreifer als Zubehör für die Walze	AG-224-010TS	50,42 €	60,00 €
	Aerifizierer zur Belüftung von Grünflächen aller Art, damit Wasser ideal zu den Wurzeln gelangt	AG-225-001TS	315,13 €	375,00 €
	Ballastkanister 25 Liter 4 Stück, inkl. Spanngurt	AG-226-001TS	151,26 €	180,00 €

Anbaukehrmaschine tk522 für Aufsitzmäher mit Frontmäherwerk		Bestellnr.	Euro/St. exkl. USt.	Euro/St. inkl. USt.
 <p>inkl. Schnellanbausatz inkl. Kunststoff-Kehrgutbehälter und Universal-Doppelbesatzbürste, Arbeitsbreite: 120 cm, Parallelanhebung, zentrale, stufenlose Stützrad-Höhenverstellung Gewicht: 67 kg</p> <p>passend für folgende Traktormodelle:</p>	Stiga Park , 2WD, ab Mod. 2001	AN-513-201	2.772,27 €	3.299,00 €
	Stiga Park , 4WD, ab Mod. 2001	AN-513-202	2.772,27 €	3.299,00 €
	Stiga Park , 500, 500 W, 500 WX, 700 W, 700 WX, 900 WX, Pro 900 WX, Pro 900 AWX, Park Special, 320 P, 320 PW, 340 PWX, 620 PW, 640 PWX, 740 PWX, Pro 540 IX, Pro 740 IOX, 345 PWX, Modelle mit Schnellspannadapter (RAC-Schnellkupplung)	AN-517-201	2.772,27 €	3.299,00 €
	Castelgarden XK-Modelle, ab Mod. 2007 (RAC-Schnellkupplung)	AN-517-201	2.772,27 €	3.299,00 €
	Husqvarna Rider 200er Serie ab Mod. 2012 , 13C ab Mod. 2009	AN-516-201	2.772,27 €	3.299,00 €
	Husqvarna Rider 300er Serie ab Mod. 2012 , 15T, 15T AWD, 15Ts AWD, 18, 18 AWD ab Mod. 2011, PR 17 AWD ab Mod. 2012	AN-519-201	2.772,27 €	3.299,00 €
	Husqvarna Rider RC 318 T, RC 320 Ts AWD	AN-521-201	2.856,30 €	3.399,00 €
	Husqvarna Rider 400er Serie ab Mod. 2012, P 524, P 524EFI , Pro Flex PR17, PF21, PF21 AWD ab Mod. 2008, PR17 AWD bis Mod. 2011	AN-518-201	2.772,27 €	3.299,00 €
	Husqvarna Rider R 420TsX AWD, R 419TsX AWD	AN-522-201	2.940,34 €	3.499,00 €
	Husqvarna Rider PR 18/175/15/15V2 (2 WD + AWD Modelle) ab Mod. 2007	AN-515-201	2.772,27 €	3.299,00 €
	Jonsered FR 2216 MA 4x4, FR 2216 MA, FR 2213 MA, FR 2213 RA	AN-516-201	2.772,27 €	3.299,00 €
	Jonsered FR 2218 FA2 4x4, FR 2218 FA2, FR 2218 FA 4x4 FR 2218 FA, FR 2318 FA2 4x4	AN-519-201	2.772,27 €	3.299,00 €

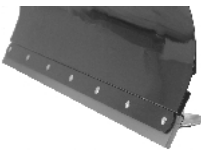

Zubehör für Anbauehrmaschine tk522		Bestellnr.	Euro/St. exkl. USt.	Euro/St. inkl. USt.
	Kehrplane Staubschutzplane beim Freikehren. Ideal um Kehrgut in eine Reihe zu kehren.	AY-029-001TS	200,84 €	239,00 €
	Laubsammler löst Laub vom Boden und sammelt es in einem Arbeitsgang	AE-090-035TS	385,71 €	459,00 €
	Rinnenbürste 20 cm breit, Bürstendurchmesser: 35 cm Ideal zum Reinigen von tiefen Rinnen	AD-090-128	151,26 €	180,00 €
	Universal-Doppelbesatzbürste 120 cm zum Schnee- und Schmutzfeegen, Bürstendurchmesser: 30 cm	Satz AD-090-125	270,59 €	322,00 €
	Spezial-Schneekehrbürste 120 cm für Schnee und vergleichbares Kehrgut, mit 8 Besatzreihen, blau Bürstendurchmesser: 30 cm	Satz AD-090-121	234,45 €	279,00 €
	Spezial-Schmutzkehrbürste 120 cm zur Beseitigung von festsitzenden, starken Verschmutzungen, mit 12 Besatzreihen, grün Bürstendurchmesser: 30 cm	Satz AD-090-127	262,18 €	312,00 €
	Spezial-Pflegekehrbürste 120 cm zur Beseitigung von Feinschmutz mit 16 Besatzreihen, schwarz Bürstendurchmesser: 30 cm	Satz AD-090-129	337,82 €	402,00 €



Sicherheitsräumschild ts125 für Aufsitzmäher mit Frontmäherwerk		Bestellnr.	Euro/St. exkl. USt.	Euro/St. inkl. USt.
	inkl. Schnellanbausatz inkl. bodenschonender Kufen, Gummileiste und Positionsfähnchen, Arbeitsbreite: 125 cm, Klapp-Sicherheitschild mit paralleler Anhebung, vom Fahrersitz aus nach links und rechts schwenkbar Gewicht: 62 kg passend für folgende Traktormodelle:			
	Stiga Park, 500, 500 W, 500 WX, 700 W, 700 WX, 900 WX, Pro 900 WX, Pro 900 AWX, Park Special, 320 P, 320 PW, 340 PWX, 620 PW, 640 PWX, 740 PWX, Pro 540 IX, Pro 740 IOX, 345 PWX, Modelle mit Schnellspannadapter (RAC-Schnellkupplung)	AN-170-001	1.175,63 €	1.399,00 €
	Husqvarna Rider 200er Serie ab Mod. 2012 (nur 2WD-Modelle), 13C ab Mod. 2007	AN-103-001	1.142,02 €	1.359,00 €
	Husqvarna Rider 200er Serie 4WD-Modelle	AN-167-001	1.259,66 €	1.499,00 €
	Husqvarna Rider 300er Serie ab Mod. 2012, 15T, 15T AWD, 15Ts AWD, 18, 18 AWD ab Mod. 2011, PR 17 AWD ab Mod. 2012	AN-127-001	1.259,66 €	1.499,00 €
	Husqvarna Rider RC 318 T, RC 320 Ts AWD	AN-162-001	1.259,66 €	1.499,00 €
	Husqvarna Rider 400er Serie, P 524, P 524EFI, Pro Flex PR17, Pro Flex 18, PF21, PF21 AWD, PR17 AWD	AE-008-001TS	1.049,58 €	1.249,00 €
	Husqvarna Rider R 420TsX AWD, R 419TsX AWD	AN-166-001	1.259,66 €	1.499,00 €
	Husqvarna Rider PR 18/175/15/15V2 (2 WD + AWD Modelle) ab Mod. 2007	AN-102-001	1.100,00 €	1.309,00 €
	Jonsered FR 2216 MA 4x4, FR 2216 MA, FR 2213 MA, FR 2213 RA	AN-103-001	1.142,02 €	1.359,00 €
	Jonsered FR 2218 FA2 4x4, FR 2218 FA2, FR 2218 FA 4x4 FR 2218 FA, FR 2318 FA2 4x4	AN-127-001	1.259,66 €	1.499,00 €
Zubehör für Sicherheitsräumschild ts125				
	Laufräder für empfindliche Flächen, höhenverstellbar	Satz AE-015-002TS	91,60 €	109,00 €
	Profi-Leiste aus Polyurethan für härteste Beanspruchungen	HK-103-008	84,03 €	100,00 €

ATV-Zubehör		Bestellnr.	Euro/St. exkl. USt.	Euro/St. inkl. USt.
	ATV-Aufnahme Universal, ohne Anbaurahmen	AN-003-001TS	94,12 €	112,00 €
	Anbaurahmen Informieren Sie sich über die aktuellen Anpassungen telefonisch unter 05773 802 333 oder per Email unter verkauf@tielbuerger.de			
	Bedienhebel für Räumschild ts150 zum Anheben und Senken des Anbaugerätes	AN-125-004TS	194,12 €	231,00 €
	Seilumlenkung für Räumschild ts150	AE-102-002TS	113,45 €	135,00 €
	Seilumlenkung für Anbauehrmaschine tk620	AD-214-002TS	125,21 €	149,00 €
	Sicherheitsräumschild ts150 inkl. bodenschonender Gleitkufen, Gummileiste, Schwenkhebel, Arbeitsbreite: 150 cm, Seitenverstellung 3-fach, Parallel-Anhebung, Bedienung vom Fahrersitz aus Gewicht: 57 kg benötigt werden ATV-Aufnahme, Anbaurahmen, Bedienhebel zum Anheben / Senken bzw. eine Seilumlenkung bei vorhandener Seilwinde	AE-102-001TS	898,32 €	1.069,00 €
	Anbauehrmaschine tk620 Inkl. Universal-Doppelbesatzbürste und Bedienhebel Arbeitsbreite: 140 cm, 5 Schwenkpositionen, werkzeuglose Schnellverriegelung, Hochleistungsgetriebe, Parallel-Anhebung, zentrale stufenlose Stützrad-Höhenverstellung, Bedienung vom Fahrersitz aus Motor: GXV160, Gewicht: 82 kg benötigt werden ATV-Aufnahme, Anbaurahmen, optional ist eine Seilumlenkung zum Anheben / Senken per Seilwinde erhältlich	AD-211-001TS	2.730,25 €	3.249,00 €
	Universal-Doppelbesatzbürste 140 cm zum Schnee- und Schmutzfeigen, Bürstendurchmesser: 30 cm	Satz AD-090-140	329,41 €	392,00 €
	Spezial-Schneekehrbürste 140 cm für Schnee und vergleichbares Kehrgut, mit 8 Besatzreihen, blau Bürstendurchmesser: 30 cm	Satz AD-090-141	304,20 €	362,00 €

Schlegelmulcher t920

	Zum Betrieb an Fahrzeugen mit Kugelkopfaufnahme, Arbeitsbreite: 90 cm, Flächenleistung: 3600 m ² /h, 100Y-Schlegelmesser, stufenlose Schnitthöhenverstellung von 20-120 mm, Bereifung: 16 x 6.50-6 luftbereiftes Rasenpflegeprofil, mit der Motorenausstattung:			
	Honda GX390 Gewicht: 197 kg	AS-101-001TS	4.873,11 €	5.799,00 €
	Briggs & Stratton Vanguard 16 HP (Twin) Zwei-Zylinder Motor mit Elektrostarter Gewicht: 201 kg	AS-110-001TS	6.133,61 €	7.299,00 €

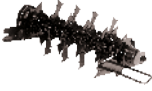

Vertikutierer tv405		Bestellnr.	Euro/St. exkl. USt.	Euro/St. inkl. USt.
 <p>Arbeitsbreite: 38 cm, Flächenleistung bis 1250 m²/h, wartungsfreier Keilriemenantrieb, stufenlose Arbeitstiefeneinstellung, Kunststofffelge, platzsparende Transportstellung</p> <p>mit der Motorenausstattung:</p>	Briggs & Stratton 550 OHV Gewicht: 36 kg	AI-043-001TS	831,09 €	989,00 €
	Honda GP160 Gewicht: 36 kg	AI-044-001TS	898,32 €	1.069,00 €
	Zubehör für Vertikutierer tv405			
	Fangkorb 33 Liter Volumen	AI-043-030TS	150,42 €	179,00 €

Vertikutierer tv410		Bestellnr.	Euro/St. exkl. USt.	Euro/St. inkl. USt.
 <p>inkl. Messerwelle mit Klingen, Arbeitsbreite: 38 cm, Flächenleistung: bis 1250 m²/h, wartungsfreier Keilriemenantrieb, stufenlose Arbeitstiefeneinstellung, kugelgelagerte Stahlblechfelgen</p> <p>mit der Motorenausstattung:</p>	Honda GP160 Gewicht: 41 kg	AI-046-201TS	1.570,59 €	1.869,00 €
	Zubehör für Vertikutierer tv410			
	Messerwelle mit Klingen	AI-045-030TS	315,13 €	375,00 €
	Hammermesser	AI-045-031TS	373,95 €	445,00 €
	Federzinkenwelle	AI-045-032TS	382,35 €	455,00 €
	Lock-It - abschließbare Arbeitstiefeneinstellung	HJ-010-016	49,58 €	59,00 €



Vertikutierer tv510		Bestellnr.	Euro/St. exkl. USt.	Euro/St. inkl. USt.
 <p>inkl. Messerwelle mit Klingen, Arbeitsbreite: 45 cm, Flächenleistung: bis 1500 m²/h, wartungsfreier Keilriemenantrieb, stufenlose Arbeitstiefeneinstellung, kugelgelagerte Stahlblechfelgen</p> <p>mit der Motorenausstattung:</p>	Briggs & Stratton 750 OHV Gewicht: 53 kg	AI-050-001TS	1.654,62 €	1.969,00 €
	Honda GX160 Gewicht: 53 kg	AI-053-001TS	1.831,09 €	2.179,00 €



Zubehör für Vertikutierer tv510		Bestellnr.	Euro/St. exkl. USt.	Euro/St. inkl. USt.
	Messersichel mit Klingen	AI-050-030TS	340,34 €	405,00 €
	Hammermesser	AI-050-031TS	424,37 €	505,00 €
	Federzinkenwelle	AI-050-032TS	432,77 €	515,00 €
Lock-It - abschließbare Arbeitstiefeneinstellung		HJ-010-016	49,58 €	59,00 €

Vertikutierer tv610		Bestellnr.	Euro/St. exkl. USt.	Euro/St. inkl. USt.
	inkl. Messersichel mit Klingen , Arbeitsbreite: 55 cm, Flächenleistung: bis 2000 m ² /h, wartungsfreier Keilriemenantrieb, stufenlose Arbeitstiefeneinstellung, kugelgelagerte Stahlblechfelgen mit der Motorenausstattung:			
Honda GX200 Gewicht: 61 kg		AI-061-001TS	1.965,55 €	2.339,00 €

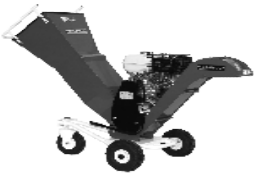
Zubehör für Vertikutierer tv610		Bestellnr.	Euro/St. exkl. USt.	Euro/St. inkl. USt.
	Messersichel mit Klingen	AI-060-030TS	382,35 €	455,00 €
	Hammermesser	AI-060-031TS	432,77 €	515,00 €
	Federzinkenwelle	AI-060-032TS	457,98 €	545,00 €
Lock-It - abschließbare Arbeitstiefeneinstellung		HJ-010-016	49,58 €	59,00 €

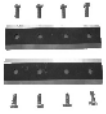

Großflächenvertikutierer tv920		Bestellnr.	Euro/St. exkl. USt.	Euro/St. inkl. USt.
	zum Anhängen, Arbeitsbreite: 90 cm, Flächenleistung: bis 4000 m ² /h, kugelgelagerte Stahlfelgen mit 4.00 - 4 luft- bereiftem Rasenpflegeprofil, stufenlose Arbeitstiefeneinstellung, Klingen aus gehärtetem Carbonstahl, Sicherheitsrutschkupplung, Klingenbruchsicherung, Bedienung vom Fahrersitz aus, (ggf. wird eine Anhängervorrichtung benötigt) mit der Motorenausstattung:			
Briggs & Stratton Vanguard OHV mit Ölwächter Gewicht: 106 kg		AI-520-001TS	3.276,47 €	3.899,00 €
Honda GX270 Gewicht: 106 kg		AI-521-201TS	3.276,47 €	3.899,00 €





Häcksler th80		Bestellnr.	Euro/St. exkl. USt.	Euro/St. inkl. USt.
	inkl. Messersatz Premium, großer Einfülltrichter, Trommelhacksystem, luftbereifte Transporträder, Feststellbremse, Häckselleistung: bis 1 m³/h, Gewicht: 114 kg Motor: Honda GX390	AK-503-040TS	3.360,50 €	3.999,00 €
Zubehör für Häcksler th80				
	Zugstange	AK-500-030TS	83,19 €	99,00 €
	Messersatz Premium aus Chrom-Vanadium-Stahl	AZ-021-004	113,45 €	135,00 €

Hochgrasmäher t500		Bestellnr.	Euro/St. exkl. USt.	Euro/St. inkl. USt.
	Arbeitsbreite: 50 cm, Flächenleistung: bis 1.200 m²/h 3-Gang-Getriebe, am Lenker schaltbar, 6-fach höhenverstellbarer Lenker, 3-fach höhenverstellbare Gleitkufen mit der Motorenausstattung:			
	Briggs & Stratton 850 IC Gewicht: 75 kg	AS-500-045TS	2.184,03 €	2.599,00 €
	Honda GXV160 Gewicht: 75 kg	AS-501-045TS	2.268,07 €	2.699,00 €
Zubehör für Hochgrasmäher t500				
	Schutzplane	AY-032-001TS	185,71 €	221,00 €

Hochgrasmäher t600Hydrostat		Bestellnr.	Euro/St. exkl. USt.	Euro/St. inkl. USt.
 <p>Arbeitsbreite: 60 cm, Flächenleistung: bis 3.000 m²/h, Schnitthöhe: 50-100 mm (3-fach verstellbar), Geschwindigkeit: Vorwärts: 0-5 km/h; Rückwärts: 0-2 km/h, Multifunktions-Cockpit – alle Funktionen sind vom Lenker aus bedienbar, 3-fach schwenkbarer und stufenlos höhenverstellbarer Lenker, Feststellbremse, hydrostatischer Fahrtrieb mit Differenzialsperre, extra große, feststellbare Schwenkräder, Motor: Kohler CV-200, Gewicht: 122 kg</p>		AS-503-045TS	Preis siehe Seite 25 (Warengruppe II)	



Hochgrasmäher t750Hydrostat		Bestellnr.	Euro/St. exkl. USt.	Euro/St. inkl. USt.
 <p>Arbeitsbreite: 75 cm, Flächenleistung: bis 3.750 m²/h, Schnitthöhe: 50-100 mm (3-fach verstellbar), Geschwindigkeit: Vorwärts: 0-5 km/h; Rückwärts: 0-2 km/h, Multifunktions-Cockpit – alle Funktionen sind vom Lenker aus bedienbar, 3-fach schwenkbarer und stufenlos höhenverstellbarer Lenker, Feststellbremse, hydrostatischer Fahrtrieb mit Differenzialsperre, extra große, feststellbare Schwenkräder, Motor: Honda GXV390, Gewicht: 148 kg</p>		AS-503-045TS	Preis siehe Seite 25 (Warengruppe II)	

Wiesenmäher t40		Bestellnr.	Euro/St. exkl. USt.	Euro/St. inkl. USt.
	inkl. ESM-Universal "SC"-Mähbalken 71 cm und verstellbaren Laufsohlen, Arbeitsgeschwindigkeit: 2,7 km/h, 1 Vorwärtsgang, Bereifung 3.00-4,			
	mit der Motorenausstattung:			
	Briggs & Stratton 550 OHV Gewicht: 53 kg	AA-245-040TS	1.839,50 €	2.189,00 €
	Honda GP160 Gewicht: 53 kg	AA-246-240TS	1.948,74 €	2.319,00 €
Zubehör für Wiesenmäher t40				
	ESM-Universal-"SC"-Mähbalken 71 cm inkl. verstellbaren Laufsohlen	IG-015-001	385,71 €	459,00 €

Wiesenmäher t50		Bestellnr.	Euro/St. exkl. USt.	Euro/St. inkl. USt.
	inkl. ESM-Universal "SC"-Mähbalken 87cm und verstellbaren Laufsohlen, Arbeitsgeschwindigkeit: 2,7 km/h, 1 Vorwärtsgang, Bereifung 4.00-4,			
	mit der Motorenausstattung:			
	Briggs & Stratton 550 OHV Gewicht: 87 kg	AA-250-040TS	2.738,66 €	3.259,00 €
	Honda GX120 Gewicht: 89 kg	AA-255-040TS	2.831,09 €	3.369,00 €
Zubehör für Wiesenmäher t50				
	ESM-Universal-"SC"-Mähbalken 87 cm inkl. verstellbaren Laufsohlen	IG-015-002	511,76 €	609,00 €
	ESM-Universal-"SC"-Mähbalken 97 cm inkl. verstellbaren Laufsohlen	IG-015-004	536,97 €	639,00 €
	ESM-Universal-"SC"-Mähbalken 107 cm inkl. verstellbaren Laufsohlen	IG-015-005	578,99 €	689,00 €
Winterdienst Wiesenmäher t50				
	Halter für Räumschild rs80	AE-059-001TS	159,66 €	190,00 €
	Räumschild rs80 inkl. Kufen und bodenschonender Gummileiste, (ohne Halter), Arbeitsbreite: 80 cm	AE-001-001TS	276,47 €	329,00 €
	Schneeketten für Bereifung 4.00-4	Paar KC-002-009	150,42 €	179,00 €

Wiesenmäher t60		Bestellnr.	Euro/St. exkl. USt.	Euro/St. inkl. USt.
	inkl. ESM-Universal "SC"-Mähbalken 97 cm und verstellbaren Laufsohlen, Arbeitsgeschwindigkeit: 2,8 km/h, 1 Vorwärtsgang, 1 Rückwärtsgang, automatische Sicherheitsfeststellbremse, Bereifung 3.50-6, mit der Motorenausstattung:			
	Briggs & Stratton 750 OHV Gewicht: 100 kg	AA-260-040TS	3.343,70 €	3.979,00 €
	Honda GX160 Gewicht: 100 kg	AA-265-040TS	3.427,73 €	4.079,00 €
Zubehör für Wiesenmäher t60				
	ESM-Universal-"SC"-Mähbalken 87 cm inkl. verstellbaren Laufsohlen	IG-015-002	511,76 €	609,00 €
	ESM-Universal-"SC"-Mähbalken 97 cm inkl. verstellbaren Laufsohlen	IG-015-004	536,97 €	639,00 €
	ESM-Universal-"SC"-Mähbalken 107 cm inkl. verstellbaren Laufsohlen	IG-015-005	578,99 €	689,00 €
	ESM-Schwinghebel-Mähbalken 102 cm inkl. verstellbaren Laufsohlen	IG-014-001	772,27 €	919,00 €
	Doppelbereifung Spurenweiterung auf 93 cm außen	Paar AH-001-030	340,34 €	405,00 €
Winterdienst Wiesenmäher t60				
	Halter für Räumschild rs100 und rs125	AE-060-001TS	159,66 €	190,00 €
	Räumschild rs100 inkl. Kufen und bodenschonender Gummileiste, (ohne Halter), Arbeitsbreite: 100 cm	AE-005-001TS	310,08 €	369,00 €
	Räumschild rs125 inkl. Kufen und bodenschonender Gummileiste, (ohne Halter), Arbeitsbreite: 125 cm	AE-007-001TS	352,10 €	419,00 €
	Frontgewicht für Räumschild ca. 14 kg - höherer Wirkungsgrad bei festem Schnee -	AY-013-001	125,21 €	149,00 €
	Schneeketten für Bereifung 3.50-6	Paar KC-002-001	147,06 €	175,00 €

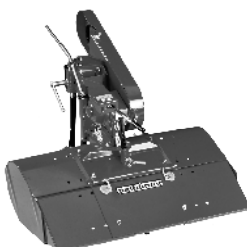

Wiesenmäher t70		Bestellnr.	Euro/St. exkl. USt.	Euro/St. inkl. USt.
	inkl. ESM-Universal "SC"-Mähbalken 117 cm und verstellbaren Laufsohlen, Arbeitsgeschwindigkeit: 2,2 - 4,3 km/h, Vario-Lastschaltgetriebe, 7 Vorwärts- und 7 Rückwärtsgänge, automatische Sicherheitsfeststellbremse, Breitreifen 16 x 6,5-8, mit der Motorenausstattung:			
	Briggs & Stratton 750 OHV Gewicht: 112 kg	AA-270-040TS	3.864,71 €	4.599,00 €
	Honda GX160 Gewicht: 112 kg	AA-275-040TS	3.990,76 €	4.749,00 €
Zubehör für Wiesenmäher t70				
	ESM-Universal-"SC"-Mähbalken 117 cm inkl. verstellbaren Laufsohlen	IG-015-006	604,20 €	719,00 €
	ESM-Schwinghebel-Mähbalken 112 cm inkl. verstellbaren Laufsohlen	IG-014-002	873,11 €	1.039,00 €
	Doppelbereifung Spurerweiterung auf 110 cm außen	Paar AH-003-030	415,97 €	495,00 €
Winterdienst Wiesenmäher t70				
	Halter für Räumschild rs100 und rs125	AE-060-001TS	159,66 €	190,00 €
	Räumschild rs100 inkl. Kufen und bodenschonender Gummileiste, (ohne Halter), Arbeitsbreite: 100 cm	AE-005-001TS	310,08 €	369,00 €
	Räumschild rs125 inkl. Kufen und bodenschonender Gummileiste, (ohne Halter), Arbeitsbreite: 125 cm	AE-007-001TS	352,10 €	419,00 €
	Frontgewicht für Räumschild ca. 14 kg - höherer Wirkungsgrad bei festem Schnee -	AY-013-001	125,21 €	149,00 €

Mähantriebe für Honda-Einachser		Bestellnr.	Euro/St. exkl. USt.	Euro/St. inkl. USt.
	Mähantrieb für Honda F410/F460/F510/F560 für Radgröße 4.00-8 oder 16 x 6.50-8, Rückwärtsanbau, ohne Mähbalken, für Raddurchmesser ca. 430 mm Gewicht: 33 kg	AB-054-030TS	1.142,02 €	1.359,00 €
	Mähantrieb für Honda F610/F660/F720 für Radgröße 4.00-10 oder 16 x 6.50-8, Rückwärtsanbau, ohne Mähbalken, für Raddurchmesser ca. 480 mm Gewicht: 42 kg	AB-051-230TS	1.175,63 €	1.399,00 €
	Mähantrieb für Honda F810 für Radgröße 4.50-10 oder 4.00-12, Rückwärtsanbau, ohne Mähbalken, für Raddurchmesser ca. 500 mm Gewicht: 40 kg	AB-053-030TS	1.259,66 €	1.499,00 €
Zubehör für Mähantriebe				
	ESM-Universal-"SC"-Mähbalken 87 cm inkl. verstellbaren Laufsohlen	IG-015-002	511,76 €	609,00 €
	ESM-Universal-"SC"-Mähbalken 97 cm inkl. verstellbaren Laufsohlen	IG-015-004	536,97 €	639,00 €
	ESM-Universal-"SC"-Mähbalken 107 cm inkl. verstellbaren Laufsohlen	IG-015-005	578,99 €	689,00 €
	ESM-Universal-"SC"-Mähbalken 117 cm inkl. verstellbaren Laufsohlen	IG-015-006	604,20 €	719,00 €
	ESM-Schwinghebel-Mähbalken 102 cm inkl. verstellbaren Laufsohlen	IG-014-001	772,27 €	919,00 €
	ESM-Schwinghebel-Mähbalken 112 cm inkl. verstellbaren Laufsohlen	IG-014-002	873,11 €	1.039,00 €

Fräsen und Frässsätze für Honda-Einachser		Bestellnr.	Euro/St. exkl. USt.	Euro/St. inkl. USt.
	Anbaufräse L 80 für Honda F410/F460/F510/F560 inkl. Frässsatz für Radgröße 3.50-8 oder 4.00-8, Arbeitsbreite: einstellbar auf 32, 41 und 50 cm Gewicht: 37 kg (nur für Ersatz)	AF-038-030TS	1.192,44 €	1.419,00 €
	Anbaufräse tf 85 für Honda F510/F560 ohne Frässsatz für Radgröße 3.50-8, 4.00-8, Gewicht: 35 kg (nur für Ersatz)	AF-048-030TS	1.242,86 €	1.479,00 €
	Anbaufräse tf 85 für Honda F610/F660/F720 ohne Frässsatz für Radgröße 4.00-8, 4.50-10, 6.00-12 Gewicht: 37 kg (nur für Ersatz)	AF-046-030TS	1.242,86 €	1.479,00 €
	Anbaufräse tf 85 für Honda F810 ohne Frässsatz für Radgröße 4.50-10, 6.00-12, Gewicht: 39 kg (nur für Ersatz)	AF-039-030TS	1.242,86 €	1.479,00 €
Frässsätze für Anbaufräse tf 85				
	Arbeitsbreite einstellbar auf 37, 47 und 60 cm	AF-008-030TS	542,02 €	645,00 €
	Arbeitsbreite einstellbar auf 60, 70 und 80 cm	AF-009-030TS	592,44 €	705,00 €

Anbaukehrmaschinen für Honda-Einachser		Bestellnr.	Euro/St. exkl. USt.	Euro/St. inkl. USt.
	Anbaukehrmaschine für Honda F410/F460/F510/560 ohne Kehrbürstensatz mit zwei Kehrbürstengeschwindigkeiten, Arbeitsbreite: 100 cm, Keilriemenschaltung, Heckanbau, für Radgröße 4.00-8, Gewicht: 58 kg	AD-084-030TS	2.352,10 €	2.799,00 €
	Anbaukehrmaschine für Honda F610/F660/F720 ohne Kehrbürstensatz mit zwei Kehrbürstengeschwindigkeiten, Arbeitsbreite: 120 cm, Keilriemenschaltung, Heckanbau, für Radgröße 4.00-8, 6 x 6.50-8, Gewicht: 59 kg	AD-086-030TS	2.436,13 €	2.899,00 €
	Anbaukehrmaschine für Honda F810 ohne Kehrbürstensatz mit zwei Kehrbürstengeschwindigkeiten, Arbeitsbreite: 120 cm, Keilriemenschaltung, Heckanbau, für Radgröße 4.50-10 Gewicht: 54 kg	AD-083-030TS	2.436,13 €	2.899,00 €
Zubehör für Anbaukehrmaschine 100 cm				
	Kunststoff-Kehrgutbehälter für Kehrmaschine 100 cm Arbeitsbreite, Stahlrohrrahmen, 4 stabile Schwenkrollen	AD-103-030TS	436,13 €	519,00 €
	Rinnenbürste 20 cm breit, Bürstendurchmesser: 35 cm Ideal zum Reinigen von tiefen Rinnen	AD-090-128	151,26 €	180,00 €
	Universal-Doppelbesatzbürste 100 cm zum Schnee- und Schmutzefegen, Bürstendurchmesser: 30 cm	Satz AD-090-105	270,59 €	322,00 €
	Spezial-Schneekehrbürste 100 cm für Schnee und vergleichbares Kehrgut, mit 8 Besatzreihen, blau Bürstendurchmesser: 30 cm	Satz AD-090-101	217,65 €	259,00 €
	Spezial-Schmutzkehrbürste 100 cm zur Beseitigung von festsitzenden, starken Verschmutzungen, mit 12 Besatzreihen, grün Bürstendurchmesser: 30 cm	Satz AD-090-107	242,86 €	289,00 €
	Spezial-Pflegekehrbürste 100 cm zur Beseitigung von Feinschmutz, mit 16 Besatzreihen, schwarz Bürstendurchmesser: 30 cm	Satz AD-090-109	276,47 €	329,00 €

Zubehör für Anbaukehrmaschine 120 cm		Bestellnr.	Euro/St. exkl. USt.	Euro/St. inkl. USt.
	Kunststoff-Kehrgutbehälter für Kehrmaschine 120 cm Arbeitsbreite, Stahlrohrrahmen, 4 stabile Schwenkrollen	AD-103-031TS	486,55 €	579,00 €
	Rinnenbürste 20 cm breit, Bürstendurchmesser: 35 cm Ideal zum Reinigen von tiefen Rinnen	AD-090-128	151,26 €	180,00 €
	Universal-Doppelbesatzbürste 120 cm zum Schnee- und Schmutzfeegen, Bürstendurchmesser: 30 cm	Satz AD-090-125	270,59 €	322,00 €
	Spezial-Schneekehrbürste 120 cm für Schnee und vergleichbares Kehrgut, mit 8 Besatzreihen, blau Bürstendurchmesser: 30 cm	Satz AD-090-121	234,45 €	279,00 €
	Spezial-Schmutzkehrbürste 120 cm zur Beseitigung von festsitzenden, starken Verschmutzungen, mit 12 Besatzreihen, grün Bürstendurchmesser: 30 cm	Satz AD-090-127	262,18 €	312,00 €
	Spezial-Pflegekehrbürste 120 cm zur Beseitigung von Feinschmutz, mit 16 Besatzreihen, schwarz Bürstendurchmesser: 30 cm	Satz AD-090-129	337,82 €	402,00 €

Winterdienst für Honda-Einachser		Bestellnr.	Euro/St. exkl. USt.	Euro/St. inkl. USt.
	Halter für Räumschild für Honda F360/F410/ F460/F510/F560 Frontanbau, Vierkantaufnahme	AE-032-001TS	134,45 €	160,00 €
	Halter für Räumschild für Honda F610/F660/F720/F810 Frontanbau, Zugmaul erforderlich	AE-031-001TS	151,26 €	180,00 €
	Halter für Räumschild für Honda F810 Heckanbau	AE-030-001TS	151,26 €	180,00 €
	Räumschild rs100 inkl. Gummileiste, (ohne Halter), Arbeitsbreite: 100 cm, Höhe: 45 cm	AE-005-001TS	310,08 €	369,00 €
	Räumschild rs125 inkl. Gummileiste, (ohne Halter), Arbeitsbreite: 125 cm, Höhe: 45 cm	AE-007-001TS	352,10 €	419,00 €
	Frontgewicht für Räumschild ca. 14 kg höherer Wirkungsgrad bei festem Schnee, zur Montage auf dem Räumschild	AY-013-001	125,21 €	149,00 €



Ihr Fachhändler: