



ROBUSTE TECHNIK FÜR RASEN-, GARTEN- UND GRUNDSTÜCKSPFLEGE

PRODUKTE UND PREISE 2024



HINWEISE UND ERKLÄRUNGEN

	ISI-START LEICHTSTARTSYSTEM			HYBRID-2/4-MOTORENTECHNIK
	LUFTFILTERREINIGUNGSSYSTEM			RECYCLING
	WERKZEUGLOSER BLASROHRANSCHLUSS			BESONDERS LÄRMREDUZIERT
	DREHBARER HANDGRIFF			ANSCHLAGKRALLE
	EXTRA STARKE BLASLEISTUNG			AUTOMATISCHER CHOKE
	SEITLICHE KETTENSpannung			HOCHLEISTUNGS-LUFTFILTER
	SUPER ANTIVIBRATIONSSYSTEM			ALLRADANTRIEB

Weitere Infos finden Sie auf www.echo-motorgeraete.de/technikpraxis

ECHO IN IHRER NÄHE

Hier finden Sie Ihren nächstgelegenen ECHO-Fachhändler einfach und schnell:
www.echo-motorgeraete.de/haendler

5 JAHRE GARANTIE*



*Unsere kostenlos gewährte Zusatzgarantie gilt für alle ECHO 2-Takt Motorgeräte und die 56V Akku Serie. Ausgenommen davon sind Verschleißteile, Schneidwerkzeuge wie z.B. Heckscherenmesser, Ketten- schieben und Kreiselscherengetriebeeinheiten.

Die 5-Jahres-Garantie gewähren wir bei ausschließlich privater Nutzung. Bei gewerblicher Nutzung gewähren wir 2 Jahre Garantie.

Die genauen Garantiebedingungen finden Sie unter: www.echo-motorgeraete.de/service/5-Jahre-Garantie/

ECHO Motorgeräte Vertrieb Deutschland GmbH

Otto-Schott-Straße 7 ▪ 72555 Metzingen
Telefon 071 23 / 96 83 - 0 ▪ Telefax 071 23 / 96 83 - 258
info@echo-motorgeraete.de ▪ www.echo-motorgeraete.de

Technische Daten und Anwendungsempfehlungen können sich jederzeit ändern. Ihr ECHO-Fachhändler berät Sie freundlich und kompetent zu den Produktmerkmalen zum Kaufzeitpunkt. Alle Preisangaben sind **unverbindliche Preisempfehlungen inklusive der gesetzlichen Mehrwertsteuer**. Es gilt stets die aktuelle Preisliste. Für Druckfehler oder irrtümliche Angaben kann keine Haftung übernommen werden.

Stand: Januar 2024, **Preisliste Nr. 44, gültig ab 01.01.2024**

SEIT ÜBER 40 JAHREN

VOLLER LEIDENSCHAFT FÜR'S GRÜN

12 - 29	01	Motorsägen und Hochentaster
30 - 45	02	Akku-Systeme Garden+ und Pro
46 - 47	03	Kombisystem
48 - 63	04	Rasentrimmer, Motorsensen und Freischneider
64 - 67	05	Heckenscheren, Heckenschneider
68	06	Trennschleifer
69	07	Sprühgerät und Akku Rebschere
70 - 75	08	Blasgeräte und Saughäcksler
76 - 77	09	ECHO Fanartikel
78 - 99	10	ECHO Robotics
100 - 103	11	Liniergeräte
104 - 121	12	Laub- und Abfallsauger, Großflächenbläser und Laublader
122 - 127	13	Düng- und Streugeräte
128 - 131	14	Handgeführte Kehrmaschinen und Wildkrautbürsten
132 - 139	15	Kehr- und Kehrsaugmaschinen
140 - 147	16	Häcksler, Baumstumpffräsen und Vertikutierer
148 - 151	17	Rasenmäher, Rasensodenschneider, Kreisel- und Wiesenmäher
152 - 155	18	Frontmäher und Zubehör
156 - 161	19	Nullwendekreismäher



WIR SIND ECHO

Die Firma ECHO Motorgeräte wurde vor über 40 Jahren gegründet und hat ihren Sitz in Metzingen, einer kleinen Stadt am Rande der Schwäbischen Alb, die innovative und bekannte Unternehmen wie Lechler, Storopack, Holder und Hugo Boss hervorgebracht hat.

Das aktuelle Produktprogramm an qualitativ hochwertigen tragbaren und fahrbaren Gartenmotorgeräten spricht sowohl den Profi als auch den semiprofessionellen Anwender an. Privatpersonen mit großen Gärten und Grundstücken, Hausmeister oder Hausmeisterdienste, Reinigungsdienstleister, Platzwarte, kleine Kommunen, Garten- und Landschaftsbauer, Land- und Forstwirte oder Handwerker - sie alle finden sich im umfangreichen ECHO-Produktprogramm wieder.



ERCO

Unter dem Markennamen ERCO vertreiben wir ausgesuchte Lösungen für die professionelle Flächenreinigung. Dieser Produktbereich bietet spezialisierte Reinigungs- und Grundstückspflegemaschinen für sämtliche Aufgaben in und um große Areale und Gebäude.

Täglich verrichten viele unterschiedliche Maschinen aller Baureihen ihren Dienst unter unterschiedlichsten Einsatzbedingungen. Wo immer eine Industriekehrmaschine von ERCO zum Einsatz kommt - in Parkhäusern, Wohnanlagen, Innenhöfen, Tiefgaragen, Fabrikhallen, Lagern, an Tankstellen und auf Sportanlagen und überall dort, wo nichts liegen bleiben soll: Auf diese Maschinen ist stets Verlass.



ECHO®

Seit über 70 Jahren spielt der japanische Hersteller der Marke ECHO eine weltweit führende Rolle auf dem Markt der professionellen Motorgeräte. Sowohl kommerzielle Anwender des Garten- und Landschaftsbaus, sowie der Garten- und Landschaftspflege, als auch private Nutzer wissen um die ausgezeichnete Qualität und Langlebigkeit unserer Produkte, die mittlerweile durch eine einzigartige Langzeitgarantie auch verbrieft ist.

ECHO Produkte werden gemäß höchsten Ansprüchen konzipiert und gebaut. Wo auch immer ECHO Geräte zum Einsatz kommen, stehen sie für ausgezeichnete Qualität und absolute Zuverlässigkeit.



ECHO[®]
ROBOTICS

WISEN 

Die ECHO Robotics Großflächenroboter wurden speziell für große Flächen entwickelt. Sie sind damit bestens geeignet für Sportanlagen wie Fußballstadien, große Gärten & Firmengelände sowie Parkanlagen. Selbst in Spezialgebieten wie Umspannwerken können die Mähroboter arbeiten.

Für Golfplatzbetreiber bietet Echo mit dem Ballsammler, einen Roboter um Golfbälle aufzusammeln, eine echte Besonderheit für Driving Ranges. Eine Technik, die Maßstäbe setzt. Durchdacht bis ins Detail senken diese Geräte nicht nur die Kosten, sondern auch die CO₂-Emissionen um ein Vielfaches.



VERTRAUE AUF ECHO



5 JAHRE GARANTIE FÜR PRIVATE ANWENDER

Als Privatanwender legen Sie Wert auf zuverlässige Qualität und auf das gute Gefühl, die richtige Kaufentscheidung getroffen zu haben. 5 Jahre sind eine lange Zeit und nur wenige Produkte bieten eine Langzeitgarantie in solchem Umfang. ECHO baut seit über 60 Jahren Motorgeräte für den professionellen Einsatz und hat in dieser Zeit ein außergewöhnlich hohes Maß an Ingenieurs- und Fertigungskompetenz erworben. Wir schöpfen aus reicher Erfahrung, sind von unseren Produkten überzeugt und bieten deshalb bedenkenlos eine Garantiedauer an, die weit über dem Standard liegt.



2 JAHRE GARANTIE FÜR GEWERBLICHE ANWENDER

Unsere Produkte werden gemäß höchsten Ansprüchen konzipiert und gebaut. Wo auch immer ECHO Geräte zum Einsatz kommen, stehen sie für ausgezeichnete Qualität und absolute Zuverlässigkeit. Mit unserer einzigartigen 2-Jahres-Langzeitgarantie stellen wir uns hinter unsere Versprechen und zeigen, dass Sie ECHO jederzeit vertrauen können.



100% PROFI QUALITÄT

Wir kennen nur einen Standard – den Höchsten. ECHO Produkte werden deshalb konsequent auf die jeweiligen Einsatzgebiete hin gefertigt. Jedes einzelne Teil wird dabei auf seine Langlebigkeit hin beurteilt. Unter härtesten Bedingungen durchgeführte Tests sichern die anspruchsvolle Qualität. Selbst als Privatanwender erhalten Sie somit Geräte, die den Anforderungen im Profibereich genügen und dort schon lange eingesetzt werden.



JAPAN TECHNOLOGY

Japan gilt als Land mit hoher Fertigungskompetenz und bewährter technologischer Handwerkskunst. Geräte, die dort entwickelt werden, sind ausgereift, zuverlässig, langlebig und stabil. Dieser internationale Standard erstreckt sich selbstverständlich auf die gesamte Produktpalette der Marke ECHO und wir sind stolz darauf, zum ausgezeichneten Ruf japanischer Ingenieurskunst beizutragen.

LEGRAND®





**KRAFTVOLL. LEICHTES GEWICHT.
GROSSARTIGE PRODUKTIVITÄT.**

BESTE GERÄTE IHRER KLASSE.

X-SERIES STEHT FÜR DIE BESTEN PRODUKTE VON ECHO.

Mehr Leistung, leichteres Gewicht und eine Performance, die Ihre Produktivität spürbar steigern wird. Entwickelt für Profis, die das Beste, sowie Geräte mit höchster Qualität verlangen.

BESTE EIGENSCHAFTEN IHRER KLASSE

Jedes Modell der X-Serie verfügt über spezifische wegweisende Eigenschaften, die speziell für den Einsatz im Außengelände konzipiert wurden. Dadurch gelingen alle anfallenden Arbeiten perfekt.

Features wie geringes Gewicht, mehr Leistung, Schwingungsreduzierung und längere Laufzeiten tragen dazu bei, dass jeder Auftrag zuverlässig erledigt wird.

Wer erstklassige Arbeit leisten muss, braucht erstklassige Produkte.

Und genau das dürfen Sie von allen ECHO X-SERIE Produkten erwarten.

WIDERSTEHT HÄRTESTEN BEDINGUNGEN

Die ECHO X-Serie ist so extrem leistungsfähig, dass die Geräte kaum an ihre Leistungsgrenzen kommen.

Dazu werden Sie unter härtesten Bedingungen getestet. Sie starten leicht und garantieren eine hohe Beschleunigung sowohl bei kalten, als auch bei hohen Temperaturen. Große Kraftstofftanks ermöglichen längere Gerätelaufzeiten. Hochleistungsluftfilter gewähren eine hervorragende Luftfilterung. Dies sorgt zugleich für ein geringeres Risiko von Motorschäden und längere Standzeiten.

GERINGES GEWICHT UND VIEL LEISTUNG

Die Motoren der ECHO X-Serie stellen eine einzigartige Modellpalette dar.

Durch eine revolutionäre Kombination aus geringem Gewicht und hoher Leistung ist die Arbeit rasch und kräfteschonend erledigt.

MOTORSÄGEN UND HOCHENTASTER

ROBUSTE GERÄTE FÜR ALLE EINSATZGEBIETE RUND UM HAUS UND HOF

01



live erleben

BESTES LEISTUNGSGEWICHT IHRER KLASSE

ECHO CS-4310 SX

Die Motorsäge CS-4310SX von ECHO überzeugt mit ihrer Leistung von 2,3 kW/3,1 PS bei nur 4,3 kg Gewicht. Die serienmäßige Sugihara Führungsschiene mit Kunststoff Inletts trägt zum besonders leichten Gewicht der Säge bei. Mit nur 4,3 kg ist die CS-4310SX die leichteste Profi Motorsäge ihrer Klasse.

Der drehmomentstarke 2-Takt Motor verfügt über einen Hubraum von 42,9 cm³ für einen schnellen und sauberen Schnitt. Eine vielseitige Profi-Motorsäge für den Einsatz im Forst zum Fällen und

Aufarbeiten von mittleren bis starken Beständen. Das Zentrifugal Staubabscheidesystem verringert den Wartungsaufwand für den Luftfilter deutlich. Für einfaches Nachfüllen von Kraftstoff verfügt die Säge über Flip Tankdeckel. Der automatische Start-/Stoppschalter vereinfacht den Startvorgang. Das G-Force Luftfilterreinigungssystem schützt den Motor vor Schmutz und Ablagerungen und sorgt für eine längere Lebensdauer der Säge.

Mit 33 cm, als auch mit 35 cm, 40 cm und 45 cm Schwertlänge verfügbar.

FÄLLLINIE

HOCHLEISTUNGSLUFTFILTER

Das neu entwickelte Luftfiltersystem sorgt für hervorragende Luftfilterung und längere Standzeit.

X-SERIE

Die Geräte der ECHO X-Serie bieten die beste Performance ihrer Klasse.

HALBTRANSPARENTER TANK

Durch den halbtransparenten Tank lässt sich der Füllstand jederzeit leicht ablesen.

G-FORCE LUFTFILTERREINIGUNG

FLIP TANKDECKEL

Für leichtes Befüllen des Tanks.





SUPER EINFACH STARTEN MIT AUTO CHOKE

ECHO CS-3510AC

Durch das patentierte AutoChoke Startsystem von ECHO startet die CS-3510AC jederzeit nur durch einfaches Anziehen. Egal ob Kalt- oder Warmstart, es muss kein Choke mehr betätigt werden. Einfach nur anziehen - und die Motorsäge läuft.

Die Funktionsweise des Systems ist einfach, aber genial: Das Magnetventil am Vergaser steuert die Kraftstoffmenge in Abhängigkeit von der Motortemperatur.

Die Vorteile:

- Einfaches Starten ohne Chokehebel
- Verhindert ein Überfluten des Motors
- Mehr Sicherheit beim Startprozess, da vier Schritte übersprungen werden können

GERINGES GEWICHT

HALBTRANSPARENTER TANK

Die halbtransparenten Tanks der CS-3510ES und AC ermöglichen eine einfache Füllstandskontrolle.

LEICHTSTARTEINRICHTUNG

AUTO CHOKE STARTSYSTEM

SEITLICHE KETTENSPIANNUNG

Die seitliche Kettenspannung ermöglicht ein leichtes und schnelles Regulieren der Kettenspannung.

LUFTFILTER-SCHNELLVERSCHLUSS

Spart Zeit beim Vornehmen kleiner Wartungsarbeiten.

GERINGER KRAFTSTOFFVERBRAUCH



MOTORSÄGEN UND HOCHENTASTER

ROBUSTE GERÄTE FÜR ALLE EINSATZGEBIETE RUND UM HAUS UND HOF

01

BAUMPFLLEGESÄGEN

FÜR DIE BAUMPFLEGE

IHR GERINGES GEWICHT IST NUR EIN GRUND, WARUM SICH BAUMPFLLEGEPROFIS SO HÄUFIG FÜR EINE BAUMPFLLEGESÄGE VON ECHO ENTSCHEIDEN.



CS-2511TES



Die CS-2511TES ist mit nur 2,3 kg die leichteste Baumpfllegesäge auf dem Markt. Auch als Carving Version CS-2511TESC erhältlich.

25,0 cm³ Hubraum ▪ 1,1 kW Leistung ▪ 2,3 kg Gewicht
25 cm Schienenlänge ▪ ausklappbare Seilöse ▪ iSi-Start

549,- € CS-2511TES-25 ▪ 3/8H ▪ 25 cm **WG 100**

589,- € CS-2511TESC-20 ▪ 1/4" ▪ 20 cm ▪ Carving **WG 100**

592,- € CS-2511TESCN-25 ▪ 1/4" ▪ 25 cm ▪ Carving **WG 100**



CS-362TES



Handlich, leicht, schnell zu starten und mit aggressivem Schnitt ausgestattet, schätzen Profis die hohe Flexibilität der Säge.

35,8 cm³ Hubraum ▪ 1,50 kW Leistung ▪ 3,6 kg Gewicht
30 cm, 35 cm Schienenlänge ▪ iSi-Start

588,- € CS-362TES-30 ▪ 3/8H ▪ 30 cm **WG 100**

594,- € CS-362TES-35 ▪ 3/8H ▪ 35 cm **WG 100**





AKKU-MOTORSÄGEN

FÜR HAUS UND HANDWERK

IDEAL FÜR DEN EINSATZ IN LÄRMSENSIBLEN BEREICHEN UND GESCHLOSSENEN RÄUMEN, ODER ZUM BRENNHOLZSÄGEN



DCS-2500



Die leichteste und leistungsstärkste Akku-Kettensäge ihrer Klasse. Auch als Carving Variante DCS-2500C erhältlich.

50,4V Nennspannung ▪ passend für 2,3 Ah Akku
2,0 kg Gewicht ohne Akku ▪ stufenlos regulierbare Drehzahl
30 cm Schnittlänge ▪ seitlicher Kettenspanner
werkzeugloser Öltankverschluss ▪ Kettenteilung 0.325" / 1/4"
besonders leistungsstark ▪ bürstenloser Motor

474,- € DCS-2500 ▪ 0.325" ▪ 30 cm WG 451
ohne Akku und Ladegerät

504,- € DCS-2500C ▪ 1/4" ▪ 25 cm ▪ Carving WG 451
ohne Akku und Ladegerät



DCS-2500T



Die leichteste Top Handle Baumpflegesäge mit Steckakku. Auch als Carving Variante DCS-2500TC erhältlich.

50,4V Nennspannung ▪ passend für 2,3 Ah Akku
1,6 kg Gewicht ohne Akku ▪ stufenlos regulierbare Drehzahl
25 cm Schnittlänge ▪ seitlicher Kettenspanner
werkzeugloser Öltankverschluss ▪ Kettenteilung 3/8H / 1/4 Zoll
besonders leistungsstark ▪ bürstenloser Motor

474,- € DCS-2500T ▪ 0.325" ▪ 25 cm WG 451
ohne Akku und Ladegerät

504,- € DCS-2500TC ▪ 1/4" ▪ 25 cm ▪ Carving WG 451
ohne Akku und Ladegerät



DCS-3500



50,4V Nennspannung ▪ passend für 4,5 Ah Akku
3,1 kg Gewicht ohne Akku ▪ stufenlos regulierbare Drehzahl
35 cm Schnittlänge ▪ seitlicher Kettenspanner
werkzeugloser Öltankverschluss ▪ Kettenteilung 3/8H
besonders leistungsstark ▪ bürstenloser Motor

559,- € DCS-3500 ▪ 3/8H ▪ 35 cm WG 451
ohne Akku und Ladegerät

MOTORSÄGEN UND HOCHENTASTER

ROBUSTE GERÄTE FÜR ALLE EINSATZGEBIETE RUND UM HAUS UND HOF

01

LEICHTE UNIVERSALMOTORSÄGEN

FÜR HAUS UND HOF

DIE KLEINEN LEICHTGEWICHTE MIT POWER EIGNEN SICH IDEAL ZUM SÄGEN VON KAMINHOLZ UND SIND ZUDEM ERSTE WAHL FÜR CARVINGSÄGER.



CS-281WES



26,9 cm³ Hubraum ▪ 1,09 kW Leistung ▪ 3,1 kg Gewicht
30 cm, 35 cm Schienenlänge ▪ iSi-Start ▪ leicht und handlich

429,- € CS-281WES-30 ▪ 3/8H ▪ 30 cm

WG 101

434,- € CS-281WES-35 ▪ 3/8H ▪ 35 cm

WG 101



CS-281WESC



Durch die kompakte Bauweise und ausgewogene Gewichtsverteilung eignet sich die Säge bestens zum Holzschnitzen. Die neue Staubschutzabdeckung verhindert das Eindringen von Sägespänen in das Gehäuse.

26,9 cm³ Hubraum ▪ 1,09 kW Leistung ▪ 3,1 kg Gewicht
30 cm Carvingschiene ▪ iSi-Start ▪ leicht und handlich

499,- € CS-281WESC-30 ▪ 1/4" ▪ 30 cm ▪ Carving

WG 101



CS-2511WES



Die CS-2511WES der ECHO X-Serie ist mit nur 2,6 kg Gewicht die leichteste Motorsäge ihrer Klasse und verfügt mit einer Leistung von 1,1 kW/1,5 PS über ein einzigartiges Leistungsgewicht.

25,0 cm³ Hubraum ▪ 1,1 kW Leistung ▪ 2,6 kg Gewicht
30 cm Schienenlänge ▪ iSi-Start ▪ leicht und handlich

519,- € CS-2511WES-30 ▪ 3/8H ▪ 30 cm

WG 100



CS-2511WESC



In der Carvingausführung eignet sich die kleine, leichte CS-2511WESC ideal zum Kettensägenschnitzen. Die 1/4" Carvingschiene mit 1,1 Sägekette sorgt für schnellen und aggressiven Schnitt.

25,0 cm³ Hubraum ▪ 1,1 kW Leistung ▪ 2,6 kg Gewicht
25 cm Carvingschiene ▪ iSi-Start ▪ leicht und handlich

549,- € CS-2511WESC-25 ▪ 1/4" ▪ 25 cm ▪ Carving

WG 100



LEICHTE UNIVERSALMOTORSÄGEN

FÜR HAUS UND HOF

DIE KLEINEN LEICHTGEWICHTE MIT POWER EIGNEN SICH IDEAL ZUM SÄGEN VON KAMINHOLZ UND SIND ZUDEM ERSTE WAHL FÜR CARVINGSÄGER.



CS-362WES



35,8 cm³ Hubraum ▪ 1,49 kW Leistung ▪ 3,8 kg Gewicht
30, 35 cm Schienenlänge ▪ iSi-Start

526,- € CS-362WES-30 ▪ 3/8H ▪ 30 cm

WG 100

532,- € CS-362WES-35 ▪ 3/8H ▪ 35 cm

WG 100



CS-362WESC



35,8 cm³ Hubraum ▪ 1,49 kW Leistung ▪ 3,8 kg Gewicht
30 cm Carvingschiene ▪ iSi-Start

592,- € CS-362WESC-30 ▪ 1/4" ▪ 30 cm ▪ Carving

WG 100

ELEKTROMOTORSÄGE

FÜR HAUS UND HOF

ROBUSTE, KRAFTVOLLE ELEKTROKETTENSÄGE FÜR HAUS, GARTEN UND ANSPRUCHSVOLLES HEIMWERKEN.



ACS-2400

2400 W Leistungsaufnahme ▪ 230 - 240 V Nennspannung
2,3 kg Gewicht ▪ 40 cm Schienenlänge ▪ 3/8H Kettenteilung

219,- € ACS-2400-40 ▪ 3/8H ▪ 40 cm

WG 2200



MOTORSÄGEN UND HOCHENTASTER

ROBUSTE GERÄTE FÜR ALLE EINSATZGEBIETE RUND UM HAUS UND HOF

01

MITTELSTARKE UNIVERSALMOTORSÄGEN

FÜR HAUS, HOF UND HANDWERK

DIESE KRAFTVOLLEN MOTORSÄGEN SIND IDEAL FÜR DIE PRIVATE GRUNDSTÜCKSPFLEGE.



CS-310ES



30,5 cm³ Hubraum ▪ 1,1 kW Leistung ▪ 4,0 kg Gewicht
30 cm, 35 cm Schienenlänge ▪ iSi-Start

264,- € CS-310ES-30 ▪ 3/8H ▪ 30 cm

WG 101

269,- € CS-310ES-35 ▪ 3/8H ▪ 35 cm

WG 101



WEITERE INFOS

CS-3510AC



Durch die patentierte AutoChoke Technik entfällt die Bedienung des Chokes, daher ist das Starten einer Motorsäge so einfach wie nie. Einfach anziehen - mehr nicht. Das Überfluten des Vergasers wird ebenfalls verhindert.

34,4 cm³ Hubraum ▪ 1,51 kW Leistung ▪ 3,8 kg Gewicht
30 cm, 35 cm Schienenlänge ▪ Auto Choke

445,- € CS-3510AC-30 ▪ 3/8H ▪ 30 cm

WG 100

449,- € CS-3510AC-35 ▪ 3/8H ▪ 35 cm

WG 100



CS-3510ES



34,4 cm³ Hubraum ▪ 1,51 kW Leistung ▪ 3,7 kg Gewicht
30 cm, 35 cm Schienenlänge ▪ iSi-Start

385,- € CS-3510ES-30 ▪ 3/8H ▪ 30 cm

WG 100

389,- € CS-3510ES-35 ▪ 3/8H ▪ 35 cm

WG 100





MITTELSTARKE MOTORSÄGEN

FÜR HAUS, HOF UND FORST

DIESE MOTORSÄGEN EIGNEN SICH OPTIMAL ZUM FÄLLEN, AUFARBEITEN UND AUSASTEN VON MITTLEREN BESTÄNDEN UND ALS ALLROUNDSÄGE.



CS-4010



41,6 cm³ Hubraum ▪ 1,9 kW Leistung ▪ 4,2 kg Gewicht
38 cm, 45 cm Schienenlänge ▪ iSi-Start

549,- € CS-4010-38 ▪ 0.325" ▪ 38 cm

WG 100

559,- € CS-4010-45 ▪ 0.325" ▪ 45 cm

WG 100



CS-4510ES



45,0 cm³ Hubraum ▪ 2,3 kW Leistung ▪ 5,0 kg Gewicht
33 cm, 38 cm und 45 cm Schienenlänge

589,- € CS-4510ES-33 ▪ 0.325" ▪ 33 cm

WG 100

599,- € CS-4510ES-38 ▪ 0.325" ▪ 38 cm

WG 100

609,- € CS-4510ES-45 ▪ 0.325" ▪ 45 cm

WG 100



CS-4920



Die CS-4920 überzeugt mit ihrer Leistung von 2,5 kW bei nur 5,0 kg Gewicht. Der drehmomentstarke 2-Takt Motor verfügt über einen Hubraum von 50,1 cm³ für einen schnellen und sauberen Schnitt.

50,1 cm³ Hubraum ▪ 2,5 kW Leistung ▪ 5,0 kg Gewicht
38 cm, 45 cm Schienenlänge ▪ iSi-Start

649,- € CS-4920-38 ▪ 0.325" ▪ 38 cm

WG 100

659,- € CS-4920-45 ▪ 0.325" ▪ 45 cm

WG 100



MOTORSÄGEN UND HOCHENTASTER

ROBUSTE GERÄTE FÜR ALLE EINSATZGEBIETE RUND UM HAUS UND HOF

01

MITTELSTARKE MOTORSÄGEN

FÜR HAUS, HOF UND FORST

DIESE MOTORSÄGEN EIGNEN SICH OPTIMAL ZUM FÄLLEN, AUFARBEITEN UND AUSASTEN VON MITTLEREN BESTÄNDEN UND ALS ALLROUNDSÄGE.



CS-4310SX

PROFISÄGE



Mit nur 4,3 kg ist die CS-4310SX die leichteste Profi Motorsäge ihrer Klasse. Mit einer Leistung von 2,3 kW lässt sich die Arbeit im Handumdrehen zuverlässig erledigen. Die serienmäßige Sugihara Führungsschiene mit Kunststoff Inlets trägt zum besonders leichten Gewicht der Säge bei.

42,9 cm³ Hubraum ▪ 2,3 kW Leistung ▪ 4,3 kg Gewicht
35 cm, 40 cm und 45 cm Schienenlänge

832,- € CS-4310SX-35 ▪ 0.325" ▪ 35 cm

WG 100

842,- € CS-4310SX-40 ▪ 0.325" ▪ 40 cm

WG 100

852,- € CS-4310SX-45 ▪ 0.325" ▪ 45 cm

WG 100



CS-501SX

PROFISÄGE



Die Profimotorsäge CS-501SX besitzt mit 0,55 kW pro kg ein hervorragendes Leistungsgewicht. Der drehmomentstarke Motor sorgt für einen schnellen und sauberen Schnitt und macht die CS-501SX zu einer idealen Allroundsäge für die Forstwirtschaft und den Obst- und Gartenbau. Durch das Dekompressionsventil ist ein einfacher Start möglich und die Säge schnell einsatzbereit.

50,2 cm³ Hubraum ▪ 2,57 kW Leistung ▪ 4,7 kg Gewicht
40 cm und 45 cm Schienenlänge ▪ Dekompressionsventil

876,- € CS-501SX-40 ▪ 0.325" ▪ 40 cm

WG 100

886,- € CS-501SX-45 ▪ 0.325" ▪ 45 cm

WG 100



CS-501SXH

PROFISÄGE



Die Griffheizung sorgt auch im Winter für warme Hände.

50,2 cm³ Hubraum ▪ 2,57 kW Leistung ▪ 4,7 kg Gewicht
40 cm und 45 cm Schienenlänge ▪ Dekompressionsventil

956,- € CS-501SXH-40 ▪ 0.325" ▪ 40 cm

WG 100

962,- € CS-501SXH-45 ▪ 0.325" ▪ 45 cm

WG 100



STARKE MOTORSÄGEN

UNSERE TOP-MODELLE

DIE STÄRKSTEN SÄGEN VON ECHO.
IDEAL ZUM FÄLLEN UND ENTASTEN IN MITTELSTARKEN
UND STARKEN BESTÄNDEN.



CS-621SX

PROFISÄGE



Zum Fällen und Aufarbeiten von mittleren bis starken Beständen in Forst und Sägewerken bietet die verlässliche und robuste CS-621SX nicht nur einen drehmomentstarken Antrieb aus der Leistung von 3,2 kW, sondern auch die perfekte Balance aus reichlich Kraft und kompakter Bauweise.

59,8 cm³ Hubraum ▪ 3,32 kW Leistung ▪ 6,2 kg Gewicht
45 cm und 50 cm Schienenlänge

1.058,- € CS-621SX-45 ▪ 3/8H ▪ 45 cm

WG 100

1.068,- € CS-621SX-50 ▪ 3/8H ▪ 50 cm

WG 100



CS-7310SX

PROFISÄGE



Die CS-7310SX ist die stärkste Säge von ECHO. Ideal zum Fällen und Entasten von mittelstarken und starken Beständen.

73,5 cm³ Hubraum ▪ 4,1 kW Leistung ▪ 6,7 kg Gewicht
50 cm, 60 cm und 70 cm Schienenlänge

1.369,- € CS-7310SX-50 ▪ 3/8H ▪ 50 cm

WG 100

1.379,- € CS-7310SX-60 ▪ 3/8H ▪ 60 cm

WG 100

1.389,- € CS-7310SX-70 ▪ 3/8H ▪ 70 cm

WG 100



MOTORSÄGEN UND HOCHENTASTER

ROBUSTE GERÄTE FÜR ALLE EINSATZGEBIETE RUND UM HAUS UND HOF

01



TECHNISCHE DATEN

MOTORSÄGEN

ANWENDUNGSGEBIET	SPEZIELLE ANWENDUNGSFÄLLE			GRUNDSTÜCK, HOF UND HANDWERK		
MOTORSÄGENTYP	ELEKTRO-MOTORSÄGEN	BAUMPFLLEGESÄGEN				
	CS-2400	CS-2511TES	CS-362TES	CS-281WES/C	CS-2511WES/C	CS-362WES/C
Motor	Elektro	2-Takt	2-Takt	2-Takt	2-Takt	2-Takt
Hubraum (cm³)		25,0	35,8	26,9	25,0	35,8
Leistung (kW)		1,11	1,50	1,09	1,10	1,49
Leistungsaufnahme (W)	2400					
Nennspannung (V)	230-240					
Frequenz (Hz)	50					
Gewicht (kg) ^{1,2}	3,9	2,3	3,6	3,1	2,6	3,8
Kettenteilung (Zoll)	3/8H	3/8H	3/8H	3/8H	3/8H	3/8H
Nutbreite (Zoll)	0,050	0,050	0,050	0,050	0,050	0,050
Standardschnittlänge (cm)	40	25	30	30	30	30
Schnittlängen als Zubehör	30	30	35	35	35	35
Schalldruckpegel (dB(A))	93	99	99,9	97,3	99,2	99,3
Schallleistungspegel (dB(A))	106	112	113	111	109,9	112
Antivibrationssystem	■	■	■	■	■	■
Vibration vorne/hinten (m/s²)	4,4/6,6	3,9/3,4	3,8/4,2	4,9/4,7	4,5/4,6	5,9/6,3
automatische Ölschmierung	■	■	■	■	■	■
Ölmenge einstellbar		■	■	■	■	■
Kettenspanner seitlich	■	■	■	■	■	■
Tankschnellverschluss	■	■	■	■	■	■
Leichtstartsystem		■	■	■	■	■
Dekompressionsventil						
AutoChoke Startsystem						
Katalysator		■	■	■	■	■
Hochleistungsluftfiltersystem						
Preis (€) Standardschnittlänge	219,-	ab 549,-	588,-	429,- / 499,-	519,- / 549,-	532,- / 592,-



HAUS UND GARTEN				LANDWIRTSCHAFT UND FORST					
UNIVERSALMOTORSÄGEN				STARKE MOTORSÄGEN				FÄLLSÄGEN	
CS-310ES	CS-3510ES/AC	CS-420ES	CS-4010	CS-4510ES	CS-4920	CS-4310SX	CS-501SX/H	CS-621SX	CS-7310SX
2-Takt	2-Takt	2-Takt	2-Takt	2-Takt	2-Takt	2-Takt	2-Takt	2-Takt	2-Takt
30,5	34,4	40,2	41,6	45,0	50,1	42,9	50,2	59,8	73,5
1,10	1,51	1,6	1,9	2,3	2,5	2,3	2,57	3,24	4,1
4,0	3,7/3,8	4,6	5,0	5,0	5,0	4,3	4,7/4,9	6,3	6,7
3/8H	3/8H	.325	.325	.325	.325	.325	.325	3/8	3/8
0,050	0,050	0,058	0,050	0,050	0,050	0,050	0,050/0,058	0,058	0,058
35	35	38	38	38	38	40	40	45	50
30	30	33, 45	45	33, 45	45	35, 45	45	50	50, 60, 70
97,9	101,1	98	100,4	100,2	102,45	103,1	103,6	101,6	106,8
111	110,9	114	109,4	110,9	111,8	113	117	113,4	116,9
■	■	■	■	■	■	■	■	■	■
5,6/6,9	4,1/5,0	5,4/6,2	2,7/5,3	2,6/2,8	3,5/3,4	3,3/3,1	5,2/5,4	4,2/5,2	4,2/3,8
■	■	■	■	■	■	■	■	■	■
■	■	■	■	■	■	■	■	■	■
■	■	■	■	■	■	■	■	■	■
■	■	■	■	■	■	■	■	■	■
■	■	■	■	■	■	■	■	■	■
■	- / ■	■	■	■	■	■	■	■	■
■	■	■	■	■	■	■	■	■	■
269,-	389,-/ 449,-	529,-	549,-	599,-	649,-	842,-	ab 876,-	1.058,-	1.369,-

¹ Unbetankt, ohne Schiene und Kette

² Mit Schiene und Kette, ohne Kabel und Öl

ZUBEHÖR MOTORSÄGEN

ROBUSTE GERÄTE FÜR ALLE EINSATZGEBIETE RUND UM HAUS UND HOF

01

ZUBEHÖR

FÜR WALD UND FORST

IN UNSEREM ZUBEHÖRSORTIMENT FINDEN SIE DAS WICHTIGSTE ZUBEHÖR, WELCHES SIE FÜR DIE ARBEIT MIT DER MOTORSÄGE BENÖTIGEN.



FUNKTIONS T-SHIRT

Transportiert Feuchtigkeit vom Körper weg, atmungsaktiv, schnell trocknend und antibakteriell. 100% Polyester.

Farbe Schwarz/Warnorange

39,90 € EC-FUNKT-T-SHIRT-M ▪ Gr. M

WG 9801

39,90 € EC-FUNKT-T-SHIRT-L ▪ Gr. L

WG 9801

39,90 € EC-FUNKT-T-SHIRT-XL ▪ Gr. XL

WG 9801

39,90 € EC-FUNKT-T-SHIRT-XXL ▪ Gr. XXL

WG 9801



SCHNITTSCHUTZHOSE

Schnittschutzbundhose aus atmungsaktivem Material mit hohem Tragekomfort. Zwei Seitentaschen, Gesäßtasche mit Reißverschluss, Zollstocktasche und Nierenschutz.

Schnittschutzklasse 1, Typ A, EN 381-5

98,- € EC-SSBH-M ▪ Gr. M

WG 9801

98,- € EC-SSBH-L ▪ Gr. L

WG 9801

98,- € EC-SSBH-XL ▪ Gr. XL

WG 9801

98,- € EC-SSBH-XXL ▪ Gr. XXL

WG 9801



SCHNITTSCHUTZHOSE PRO TECH

Besonders leichte Profi Schnittschutzbundhose aus 100% Codura® Faser. Robuste Wetterbeständigkeit mit integrierter Belüftung durch ein Mesh Textil. Sechs Lagen Dyneema®-Material bieten den absolut besten Schutz.

Zwei Seitentaschen, Gesäßtasche mit Reißverschluss, Zündkerzen- und Zollstocktasche. Nierenschutz, Aufnahme für Hosenträger.

Schnittschutzklasse 1, Typ A, EN 381-5

229,- € EC-PRO-SSBH-M ▪ Gr. M

WG 9801

229,- € EC-PRO-SSBH-L ▪ Gr. L

WG 9801

229,- € EC-PRO-SSBH-XL ▪ Gr. XL

WG 9801



MOTORSÄGENTASCHE

Zum praktischen Verstauen Ihrer Motorsäge. Mit seitlicher Tasche für Zubehör.

36,80 € EC-MS-TRAGETASCHE

WG 9801



WERKZEUGBOX

Praktische Werkzeugbox zum Verstauen von Werkzeug und Ersatzketten.

7,20 € ZMS-600

WG 9801



SCHNITTSCHUTZHANDSCHUHE

Schnittschutzhandschuhe der Schutzklasse 1 Typ A. Bund mit Klettverschluss. Hoher Tragekomfort.

38,90 € 999888-01600 ▪ Gr. 9

WG 9801

38,90 € 9998888-01601 ▪ Gr. 10

WG 9801



EINFÜLLSYSTEM

Mit automatischem Füllstopp. Die Überflutung des Tanks ist somit ausgeschlossen. Für alle ECHO Motorgeräte.

17,90 € ZMS-8199 ▪ Rot für Kraftstoff

WG 9801

17,90 € ZMS-8299 ▪ Grün für Kettenöl

WG 9801



DREHZAHLMESSER

Digitaler Drehzahlmesser für 2- und 4-Takt Geräte. Kann kabellos, oder kabelgebunden genutzt werden.

159,- € PET-1000R

WG 9820



KOMBIKANSITER

Aus HD-PE mit 5,5 l Kraftstofftank und 3 l Kettenöltank. Inkl. Kunststoffausgießer.

26,90 € ZMS-607

WG 9801

ZUBEHÖR MOTORSÄGEN

ROBUSTE GERÄTE FÜR ALLE EINSATZGEBIETE RUND UM HAUS UND HOF

01

SÄGEKETTEN

Passende Sägeketten für die unterschiedlichsten Einsatzzwecke.



HOCHWERTIGE KETTENSCHIENEN

Alle ECHO Kettenschiene werden aus hochwertigem japanischen Stahl hergestellt und daher besonders langlebig und robust.

SCHIENEN MIT UMLENKSTERN (RC/RD/YL)



Die laminierten Schienen mit Umlenkstern sind für Motorsägen mit 3/8H und .325 Teilung erhältlich. Die leichte Kurvenform und der kleine Umlenkradius verringern die Rückschlaggefahr und erleichtern die Schnitfführung. Die Beschichtung schützt die Schiene vor Kratzern und Korrosion.

SCHIENEN MIT AUSTAUSCHBARER SPITZE UND UMLENKSTERN (RS/RV)



Die Schienen sind für Motorsägen mit .325 und 3/8 Zoll Teilung erhältlich. Um die Schienen besonders widerstandsfähig zu machen, wurden diese aus dem vollen Stahl gefräst. Die austauschbare Spitze ist als Ersatzteil erhältlich.

CARVINGSCHIENEN



Alle ECHO Carvingschienen sind aus dem vollen Material gefräst und daher besonders langlebig und robust. Um das Gewicht zu reduzieren besitzen die Schienen einen Kunststoffkern. Erhältlich in 1/4 Zoll Teilung.





SCHIENEN UND KETTEN FÜR MOTORSÄGEN UND HOCHENTASTER

MODELL	FÜHRUNGSSCHIENE				SÄGEKETTE		
	Teilung (Zoll)	Nutbreite (mm)	Schnittmaß (cm)	Bestellnummer	Preis (€)	Bestellnummer	Preis (€)
CS-1800, CS-2100, CS-2400	3/8H	1,3	30	S-12-90E-50R	27,50	KE-3013-3847	19,50
			35	S-14EP-50SSR	37,40	KE-3513-3852	23,40
			40	15-27111063	45,20	KE-4013-3856	24,00
DCS-1600, DCS-3500, CS-352AC	3/8H	1,1	35	S-35RC-43-3/8	37,60	KE-3511-3852	18,70
DCS-310 (Akku-Motorsäge)	3/8H	1,1	30	S-30C-43-3/8	33,20	KE-3011-3845	17,80
DCS-2500	.325	1,1	30	S-30RC-43-325	37,90	KE-3011-3251	17,80
CS-260TES, CS-280TES, CS-2511TES, CS-2511W/TES, DCS-2500T	3/8H	1,3	25	S-25RC-50-3/8	34,50	KE-2513-3840	18,50
CS-270WES, CS-280WES/C, CS-281WES/C, CS-3501, CS-2700ES, CS-280EG, CS-310ES, CS-350T, CS-360TES, CS-362WES, CS-352ES, CS-3510ES/AC, CS-362TES,			30	S-30RC-50-3/8	37,90	KE-3013-3847	19,50
			35	S-35RC-50M-3/8	40,80	KE-3513-3853	23,10
CS-4310SX, CS-501SX	.325	1,3	35	S-35R20-50-325	114,00	KE-3513-3260	33,80
			40	S-40R20-50-325	92,20	KE-4013-3268	39,40
			45	S-45R20-50-325	105,80	KE-4513-3272	40,40
CS-4010, CS-4510ES, CS-4920	.325	1,3	38	S-38YL-50-325	50,40	KE-3813-3264	30,70
			45	S-45YL-50-325	57,90	KE-4513-3272	34,70
CS-4510ES	.325	1,5	38	S-38YL-58-325	50,40	KE-3815-3264	30,70
			45	S-45YL-58-325	57,90	KE-4515-3272	34,70
CS-420ES, CS-450, CS-500ES, CS-501SX, CS-501SXH, CS-550, CS-3600, CS-3700ES, CS-4000, CS-4600, CS-5100, CS-510, CS-4200, CS-4400, CS-4500, CS-4601, CS-370TES, CS-3900, CS-4200ES,	.325	1,5	33	S-33RD-58-325	53,30	KE-3315-3256	25,20
			33	S-33RV-58-325	75,70	KE-3315-3256	25,20
			38	S-38RD-58-325	57,20	KE-3815-3264	30,70
			38	S-38RV-58-325	81,20	KE-3815-3264	30,70
			40	S-40RV-58-325	84,90	KE-4015-3268	33,70
			45	S-45RV-58-325	95,30	KE-4515-3272	34,70
			50	S-50RV-58-325	98,80	KE-5015-3280	36,30
CS-600, CS-610, CS-6702, CS-6703, CS-680, CS-6700, CS-6701, CS-620SX, CS-621SX, CS-8000, CS-8001, CS-8002	3/8	1,5	40	S-40RS-58-3/8	88,40	KE-4015-3860	28,30
			45	S-45RS-58-3/8	95,30	KE-4515-3864	29,60
			50	S-50RS-58-3/8	98,80	KE-5015-3872	35,90
			60	S-60RS-58-3/8	111,50	KE-6015-3884	36,80
CS-7310SX	3/8	1,5	50	S-50R73-58-3/8	98,80	KE-5015-3872EXL	35,90
			60	S-60R73-58-3/8	111,50	KE-6015-3884EXL	36,80
			70	S-70R73-58-3/8	156,30	KE-7015-3892EXL	48,20
CARVINGSCHIENEN UND KETTEN							
CS-2511TES, CS-2511WES, DCS-2500T, DCS-2500C	1/4H	1,1	25	S-25C-43SL-1/4	84,20	KE-2511-1460	28,60
			25	S-25RC-43C-1/4	38,90	KE-2511-1460	28,60
CS-2511TES	1/4H	1,3	20	S-20C-50SL-1/4	59,50	KE-2013-1452	25,10
			25	S-25C-50SL-1/4	82,20	KE-2513-1460	28,60
CS-280WESC, CS-281WESC, CS-351WESC, CS-360WESC, CS-361WESC, CS-362WESC	1/4H	1,3	30	S-30C-50SL-1/4	88,60	KE-3013-1468	34,30
SCHIENEN UND KETTEN FÜR HOCHENTASTER							
PAS-265ES, PPT-235ES, PPT-236ES	3/8H	1,3	25	16-X121-000270	36,70	KE-2513-3839	18,80
PPT-265ES, PPT-300ES, PPT-2620ES			30	16-X122-000460	44,00	KE-3013-3844	21,00
HBC-KIT (Achtung Spezialkette)	3/8H	1,3	30			KE-3013-3845HBC	47,60

HOCHENTASTER

SCHNELL UND SICHER VOM BODEN AUS ARBEITEN

01

TELESKOPIERBARE HOCHENTASTER



HES Version

Rundgriffsystem

PPT-236ES

21,2 cm³ Hubraum ▪ 0,71 kW Leistung ▪ 7,7 kg Gewicht
0,44 l/h max. Kraftstoffverbrauch ▪ 25 cm Schienenlänge
4,3/5,2 m/s² Vibration links/rechts ▪ 110 dB(A) Schalleistungspegel
Katalysator ▪ 267 cm Basislänge ▪ 367 cm ausgezogene Länge

735,- € PPT-236ES

WG 600

PPT-2620ES

25,4 cm³ Hubraum ▪ 1,04 kW Leistung ▪ 7,9 kg Gewicht
0,43 l/h max. Kraftstoffverbrauch ▪ 30 cm Schienenlänge
6,7/7,2 m/s² Vibration vorne/hinten ▪ Katalysator
108 dB(A) Schalleistungspegel
272 cm Basislänge ▪ 372 cm ausgezogene Länge

879,- € PPT-2620ES

WG 600

PPT-2620HES

25,4 cm³ Hubraum ▪ 1,04 kW Leistung ▪ 7,7 kg Gewicht
0,43 l/h max. Kraftstoffverbrauch ▪ 30 cm Schienenlänge
4,3/4,5 m/s² Vibration vorne/hinten ▪ 108 dB(A) Schalleistungspegel
Katalysator ▪ 272 cm Basislänge ▪ 372 cm ausgezogene Länge

879,- € PPT-2620HES

WG 600



VERLÄNGERUNG

Die praktische Verlängerung verlängert Ihren Hochentaster noch einmal um 1,20 m. Somit sind auch sehr hoch gewachsene Äste kein Problem mehr.

passend für alle Modelle
999464-00023

215,- €

WG 9805



HECKENSCHERE

Mit dem Heckenscherevorsatz mit 120° Schnittwinkelverstellung stutzen Sie auch hohe Hecken einfach vom Boden aus.
Schnittlänge: 47 cm

passend für alle
Hochentaster Modelle
PPA-AH-HD

479,- €

WG 9805



HECKENSCHERE FÜR HOCHENTASTER

Für ECHO Hochentaster ist optional eine Anbauheckenschere erhältlich. Mit ihr lassen sich auch sehr hohe Hecken mit bis zu 7 Metern Höhe problemlos schneiden. Durch die Schnittlänge von 47 cm ist eine hohe Arbeitseffektivität gewährleistet. Der Schnittwinkel lässt sich von 0 - 120° verstellen.

QUALITÄTSAGGREGAT

Bewährter und verlässlicher ECHO 2-Takt-Motor mit Elektronikzündung, mehrfach gelagerter Kurbelwelle, hitzedämmender Kapselung und einem integrierten Katalysator, der die Atemgifte aus dem Abgas bindet.

GURTAUFNAHME

Für die Nutzung des Tragegurts. Diese sorgt für eine bessere Gewichtsverteilung.



GROSSER ERGONOMISCHER GRIFF

Für hervorragendes Handling.

DAS RUNDUMPAKET FÜR IHREN GARTEN

40V AKKU SYSTEM

Das neue 40V Garden+ Akkusystem liefert Ihnen die Geräte, um Ihren Garten in etwas Einzigartiges zu verwandeln. Entwickelt mit der Erfahrung aus über 75 Jahren in der Branche. Für alle Arbeiten, ob Rasen mähen, Hecken schneiden, Rasenkanten trimmen, Laub beseitigen, oder Arbeiten mit der Motorsäge bieten wir das passende Gerät.

Alle Geräte bieten eine hervorragende Benutzerfreundlichkeit, sind besonders leicht im Gewicht und liegen bequem in der Hand. Einfach Akku aufladen, einstecken und los geht's. Das Akkusystem wird mit einem Universal 2 Ah oder 4 Ah Akku betrieben. Das Standard-Schnellladegerät lädt Ihre Akkus in kürzester Zeit wieder auf.

**DREHZAHL
STUFENLOS REGULIERBAR**

Für optimal anpassbare
Schnittleistung und
längere Akkulaufzeit.

40V LITHIUM-IONEN AKKU

Für viel Kraft und lange Laufzeit.

30 CM SCHNITTLÄNGE

BÜRSTENLOSER MOTOR

Für längere Lebensdauer.

SEITLICHER KETTENSPANNER

Die seitliche Kettenspannung ermöglicht ein leichtes und schnelles Regulieren der Kettenspannung.





Garantiebedingungen, siehe Seite 34

ECHO®

FLEXIBEL EINSETZ- UND ERWEITERBAR

Die Geräte des Garden+ Akkusystems erhalten Sie ohne Akku und Ladegerät, somit können Sie selbst bestimmen, welche Akkukapazität Sie für Ihren Garten benötigen. Sollten Sie später ein weiteres Gerät kaufen wollen, können Sie dieses ohne Akku kaufen und den Akku des ersten Gerätes einsetzen. Somit können Sie den gleichen Akku für 7 verschiedene Geräte nutzen.

GARDEN+
SERIES

SCHNELLKLAPPFUNKTION

Für schnelle und einfache horizontale, oder vertikale Lagerung.



ZWEI 40V AKKU STECKPLÄTZE

Der Rasenmäher bietet zwei Steckplätze für die 40V Akkus.

7 SCHNITTPOSITIONEN

Die Schnitthöhe lässt sich schnell und einfach in sieben verschiedenen Höhen einstellen.



GRIFFHÖHE EINSTELLBAR

Der Griff ist Höhenverstellbar und bietet somit maximalen Komfort.

GROSSER FANGSACK

BIS ZU 46 CM SCHNITTBREITE

Sorgt dafür, dass auch große Flächen schnell gemäht werden können.

AKKU-SYSTEM

FÜR LEISES ARBEITEN

DIE NEUEN ECHO AKKU GERÄTE SIND IDEAL FÜR DEN EINSATZ IM HEIMISCHEN GARTEN. DURCH DEN EMISSIONSFREIEN AKKU- ANTRIEB SIND DIE GERÄTE BESONDERS LEISE.

**GARDEN**⁺
SERIES**DCS-310**

36V Nennspannung ▪ 3,3 kg Gewicht ohne Akku
30 cm Schnittlänge ▪ Kettenteilung 3/8H
automatische Drehzahlanpassung ▪ seitliche Kettenspannung

215,- € DCS-310 ▪ ohne Akku und Ladegerät

WG 450

**GARDEN**⁺
SERIES**DPB-310**

36V Nennspannung ▪ 2,2 kg Gewicht ohne Akku
stufenlos regulierbare Drehzahl ▪ 54,4 m/s Luftgeschwindigkeit
Tempomat ▪ max. 737 m³/h Luftvolumen

116,- € DPB-310 ▪ ohne Akku und Ladegerät

WG 450

**GARDEN**⁺
SERIES**DHC-310**

36V Nennspannung ▪ 2,7 kg Gewicht ohne Akku
60,4 cm Schnittlänge ▪ 18 mm Zahnabstand

125,- € DHC-310 ▪ ohne Akku und Ladegerät

WG 450

**GARDEN**⁺
SERIES**DSRM-310**

36V Nennspannung ▪ 2,4 kg Gewicht ohne Akku
halbautomatischer Fadenkopf ▪ 30 cm Schneidkreis
stufenlos regulierbare Drehzahl

159,- € DSRM-310 ▪ ohne Akku und Ladegerät

WG 450





Garantiebedingungen, siehe Seite 34



AKKU-SYSTEM

FÜR LEISES ARBEITEN

DIE NEUEN ECHO AKKU GERÄTE SIND IDEAL FÜR DEN EINSATZ IM HEIMISCHEN GARTEN. DURCH DEN EMISSIONSFREIEN AKKU- ANTRIEB SIND DIE GERÄTE BESONDERS LEISE.



DHCA-310

36V Nennspannung ▪ 3,6 kg Gewicht ohne Akku
stufenlos regulierbare Drehzahl ▪ 48,8 cm Schnittlänge
24 mm Zahnabstand ▪ Teilbarer Schaft ▪ 246 cm Gesamtlänge

199,- € DHCA-310 ▪ ohne Akku und Ladegerät **WG 450**



DPPF-310

36V Nennspannung ▪ 3,3 kg Gewicht ohne Akku
20 cm Schnittlänge ▪ Kettenteilung 3/8H
stufenlos regulierbare Drehzahl ▪ seitliche Kettenspannung
204 cm Gesamtlänge ohne Verlängerung
Verlängerung mit 70 cm im Lieferumfang

199,- € DPPF-310 ▪ ohne Akku und Ladegerät **WG 450**



DLM-310-35

36V Nennspannung ▪ Kunststoffgehäuse
14,2 kg Gewicht ohne Akku ▪ 35 cm Schnittbreite
automatische Drehzahlanpassung je nach Grashöhe
2 cm bis 7 cm Schnitthöhe ▪ 40 ltr. Grasfangkorb
5-stufige zentrale Schnitthöhenverstellung ▪ Mulcheinsatz

219,- € DLM-310-35
ohne Akku und Ladegerät **WG 450**



DLM-310-46

36V Nennspannung ▪ Stahlgehäuse ▪ 46 cm Schnittbreite
24,3 kg Gewicht ohne Akku ▪ 55 ltr. Grasfangkorb
2,5 cm bis 8 cm Schnitthöhe ▪ zwei 40V Akku Steckplätze
automatische Drehzahlanpassung je nach Grashöhe
7-stufige zentrale Schnitthöhenverstellung
Mulcheinsatz und Seitenauswerfer Option serienmäßig
doppelt kugelgelagerte Räder ▪ kein Fahrtrieb

339,- € DLM-310-46
ohne Akku und Ladegerät **WG 450**



GARDEN⁺
SERIES

DLM-310-46A

36V Nennspannung ▪ Stahlgehäuse ▪ 46 cm Schnittbreite
27,6 kg Gewicht ohne Akku ▪ 55 ltr. Grasfangkorb
zwei 40V Akku Steckplätze ▪ 2,5 cm bis 8 cm Schnitthöhe
automatische Drehzahl Anpassung je nach Grashöhe
7-stufige zentrale Schnitthöhenverstellung
Mulcheinsatz und Seitenauswerfer Option serienmäßig
doppelt kugelgelagerte Räder ▪ **stufenloser Fahrtrieb**

459,- € DLM-310-46A
ohne Akku und Ladegerät

WG 450

ZUBEHÖR

AKKU-SYSTEM

DURCH DAS UMFANGREICHE ZUBEHÖR KÖNNEN DIE GERÄTE UM WEITERE AKKUS ERWEITERT WERDEN. DIES SORGT FÜR LÄNGERE LAUFZEIT UND FLEXIBLE EINSATZMÖGLICHKEITEN.



GARDEN⁺
SERIES

LADEGERÄT LBP-36-80 | LBP-36-150

LBP-36-80 40V Lithium-Ionen-Akku ▪ 2 Ah
72 Wh Akku-Energie ▪ 0,7 kg Gewicht ▪ Ladestandsanzeige
100 min Ladezeit ▪ Fortschrittliche Lithium-Ionen-Technologie

LBP-36-150 40V Lithium-Ionen-Akku ▪ 4 Ah
144 Wh Akku-Energie ▪ 1,0 kg Gewicht ▪ Ladestandsanzeige
170 min Ladezeit ▪ Fortschrittliche Lithium-Ionen-Technologie

99,- € LBP-36-80

WG 8500

155,- € LBP-36-150

WG 8500



GARDEN⁺
SERIES

SCHNELLLADEGERÄT LC-3604

Ladezeiten:

LBP-36-80 ▪ 80% – 46 Min. / 100% – 100 Min.

LBP-36-150 ▪ 80% – 97 Min. / 100% – 170 Min.

58,- € LC-3604

WG 8500

Die Geräte der Garden+ Serie bekommen Sie mit einer 2 + 1 Jahr Garantie für private Anwender. Für jedes Gerät gilt die Standardgarantiedauer von 2-Jahren. Durch die Registrierung Ihres Gerätes auf www.echobatterytool.com erhalten Sie 1 zusätzliches Jahr Garantie. Alle Akkus haben eine Garantie von 2 Jahren.



Garantiebedingungen, siehe Seite 34



TECHNISCHE DATEN

40VAKKU-SYSTEM

GERÄTETYP	AKKU-SYSTEM							
	DCS-310	DHC-310	DHCA-310	DPPF-310	DSRM-310	DPB-310	DLM-310-35/-46	DLM-310-46A
Schneidwerkzeug Motorsense							halbautomatischer Fadenkopf	
Schneidkreise Motorsense (cm)							30	
Schnittlänge Heckenschere (cm)		60	48,8					
Luftvolumen Bläser (m³) ²							737	
Luftgeschwindigkeit Bläser (m/s) ²							54,4	
Schnittlänge Motorsäge (cm)	30			20				
Sägekettenteilung	3/8H			3/8H				
Schnittbreite Rasenmäher (cm)							35 / 46	
Schnitthöhen Rasenmäher (cm)							-35 / 2 - 7 -46 / 2,5 - 8	2,5 - 8
Stufen Schnitthöhenverstellung							-35 / 5 -46 / 7	7
Akkulaufzeit mit LBP-36-80 (min)	24	56	59	46	46	12	-35 100-200 qm -46 150-250 qm	100-200 qm
Akkulaufzeit mit LBP-36-150 (min)	41	118	111	95	92	21	-35 200-400 qm -46 300-500 qm	200-400 qm
Vibration vorne/hinten (m/s²)	2,7	< 2,5	< 2,5	2,5	5/6,5	< 2,5	< 2,5	< 2,5
Schallleistungspegel dB(A)	95,4	95	93	92,4	92,97	95,4	-35 / 89,3 -46 / 91,7	91,7
Preis ohne Akku (€)	215,-	125,-	199,-	199,-	159,-	116,-	ab 219,-	459,-

¹ Ohne Akku und Werkzeug ² Mit Runddüse





live erleben

DIE LEICHTESTE AKKU-HECKENSCHERE IHRER KLASSE

56V AKKU-HECKENSCHERE – DHC-2200R

Die neue Akku-Heckenschere der X-Serie liefert mit einer Schnittlänge von 56,2 cm eine hervorragende Flächenleistung. Durch das extrem geringe Gewicht von nur 2,9 kg können auch längere Arbeitseinsätze problemlos bewältigt werden. Die DHC-2200R ist die einzige Akku-Heckenschere, welche sowohl für den Trimm- als auch den Rückschnitt geeignet ist. Der neu entwickelte Motor ist extrem energieeffizient und dabei noch leistungsfähiger.

Die einstellbare Geschwindigkeitskontrolle ermöglicht eine optimale Anpassung an jede Aufgabe. Dank längeren, 3-seitig geschärften Zähnen mit größerem Abstand lässt sich die DHC-2200R flexibel einsetzen. Der drehbare Griff sorgt für eine optimale Handhabung, während bewegliche Messer die Wartung vereinfachen. Ein langlebiges Nadellager sichert einen störungsfreien Betrieb.

FÜHRUNGSSCHUTZ

Schützt die Messer vor Beschädigung.

62 CM SCHNITTLÄNGE

3-fach geschliffene Messer sorgen für sauberen Schnitt.

HERVORRAGENDE MANÖVRIERBARKEIT

BÜRSTENLOSER MOTOR

Für längere Lebensdauer und höchste Zuverlässigkeit.

56V LITHIUM-IONEN AKKU

TRIMMSCHNITT UND RÜCKSCHNITT

Durch diese einzigartige Eigenschaft ist nur noch ein Gerät nötig.

DREHBARER GRIF





SUPER LEICHT UND LEISTUNGSSTARK

56V AKKU MOTORSÄGE – DCS-2500

Bereits mit der Baumpflegesäge DCS-2500T setzte ECHO einen neuen Maßstab bei Baumpflegesägen. Nun ist die Säge auch mit dem normalen Griffsystem erhältlich. Mit einem Leergewicht von nur 2,0 kg ist die DCS-2500 die leichteste Akkusäge Ihrer Klasse. Die Säge ist auch als Carvingausführung DCS-2500C mit einem ebenso geringen Gewicht von nur 2,0 kg ohne Akku, 1/4 Zoll und mit 0.325 Zoll Ausführung erhältlich.



1,1 MM SCHIENE UND KETTE

Für scharfen und schnellen Schnitt.

SEITLICHER KETTENSPIANNER

VERLUSTSICHERE MUTTERN

Die Muttern des Kettenraddeckels sind gegen Verlust gesichert.

TRANSPARENTER ÖLTANK



Für einfache Füllstandskontrolle.

BÜRSTENLOSER MOTOR

Für längere Lebensdauer.



56V LITHIUM-IONEN AKKU

Der 56V Akku mit 2,3 Ah sorgt für die notwendige Power und längere Laufzeit.



SETZT NEUE MASSSTÄBE IN GEWICHT UND LEISTUNG

ECHO DCS-2500T

Schon im Benzinbereich bietet ECHO mit der CS-2511TES eine hervorragende Baumpflegesäge. Die neue Akku-Baumpflegesäge DCS-2500T für das 56V Akku-System von ECHO setzt in den Punkten Gewicht und Leistung nun auch im Akkubereich neue Maßstäbe. Mit Ihren nur 1,6 kg Leergewicht ist die DCS-2500T die leichteste Baumpflegesäge mit Steckakku.

Darüber hinaus bietet die Säge eine einzigartige Leistung und Performance. Das neue patentierte Quick Draw System sorgt für einfaches Ein- und Aushängen aus dem Karabinerhaken. Weitere Besonderheiten wie der halbtransparente Kettenöltank, die einstellbare Ölmenge von oben, oder die 1,1 mm Schiene und Sägekette bei der Carving Version runden das Gesamtpaket ab.

BESONDERS LEICHT UND LEISTUNGSSTARK

Mit nur 1,6 kg ohne Akku ist die Baumpflegesäge die Leichteste ihrer Klasse.

25 CM SCHIENENLÄNGE

Die Säge ist mit 25 cm 3/8" H oder 1/4" 1,1 mm Carving-schiene und Kette erhältlich.

BÜRSTENLOSER MOTOR

Für längere Lebensdauer.

56V LITHIUM-IONEN AKKU

Der 56V Akku mit 2,3 Ah sorgt für die notwendige Power und längere Laufzeit.

QUICK DRAW

Die patentierte Seilöse sorgt für einfaches Ein- und Aushängen nur durch eine Drehbewegung





56V POWER FÜR STARKE LEISTUNG

Unser 56V Akku System, verwendet die neueste Lithium-Ionen Technologie welche eine hohe Energiedichte, im Vergleich zu einer traditionellen, schwereren und weniger leistungsstarken Batterietechnologie bietet. Unser gesamtes Know-how aus über 70 Jahren Erfahrung haben wir in unsere 56V-Akku Serie eingebracht und eine Reihe von leistungsstarken Maschinen für den professionellen Einsatz entwickelt.

Das 56V ECHO Akku-System ist flexibel, sauber und leise. Die Geräte eignen sich ideal für Arbeiten überall dort, wo Lärm und Abgase unerwünscht sind, insbesondere im Umfeld von Wohnanlagen, Parks, Kureinrichtungen, Krankenhäusern, Friedhöfen, Parks, Schulen oder Kindergärten.

WIESO EIN ECHO AKKU SYSTEM KAUFEN?

BESONDERS LEISE

Durch die besonders geringe Lärmbelastung eignen sich die Geräte hervorragend für den Einsatz in lärmsensiblen Bereichen.

GERINGE VIBRATIONEN

Weniger Vibrationen bedeuten eine komfortablere Handhabung, weniger Belastung für den Körper und Schutz vor Ermüdung.

NIEDRIGE BETRIEBSKOSTEN

Keine Benzinrechnungen mehr. Mit jedem Einsatz steigert sich die Profitabilität.

EINFACH ZU BENUTZEN

Kein Befüllen mit Benzin, kein nerviger Startvorgang: einfach Einschalten und los geht's!

LÄNGERE LAUFZEIT

Die neuen Akkus des 56V Akkusystems garantieren eine längere Laufzeit.

KEINE EMISSIONEN

Der emissionsfreie Antrieb schont Anwender und Umwelt.

AKKU-SYSTEM

FÜR LEISES ARBEITEN

DIE NEUEN ECHO AKKU GERÄTE SIND IDEAL FÜR DEN EINSATZ IM HEIMISCHEN GARTEN. DURCH DEN EMISSIONSFREIEN AKKU- ANTRIEB SIND DIE GERÄTE BESONDERS LEISE.



DCS-2500T



Die neue Akku Baumpflegesäge DCS-2500T ist mit nur 1,6 kg ohne Akku die leichteste Akkubaumpflegesäge mit Steckakku. Darüber hinaus bietet die Säge eine hervorragende Leistung die seines gleichen sucht.

50,4V Nennspannung ▪ 1,6 kg Gewicht ohne Akku
Gerät passend für 2,3 Ah Akku ▪ 25 cm Schnittlänge
stufenlos regulierbare Drehzahl ▪ seitlicher Kettenspanner
werkzeugloser Öltankverschluss ▪ Kettenteilung 3/8H / 1/4 Zoll
besonders leistungsstark ▪ bürstenloser Motor

474,- € DCS-2500T ▪ 3/8" Schiene ▪ 25 cm
ohne Akku und Ladegerät **WG 450**

504,- € DCS-2500TC ▪ 1/4" Schiene ▪ 25 cm
ohne Akku und Ladegerät **WG 450**



DCS-2500



Die DCS-2500 ist die leichteste und leistungsstärkste Akku Kettensäge ihrer Klasse mit einem Gewicht von nur 2 kg ohne Akku. Auch als Carving-Version DCS-2500C erhältlich.

50,4 V Nennspannung ▪ Gerät passend für 2,3 Ah Akku
2,0 kg Gewicht ohne Akku ▪ 30 cm Schnittlänge
seitlicher Kettenspanner ▪ werkzeugloser Öltankverschluss
Kettenteilung 0.325 ▪ besonders leistungsstark

545,- € DCS-2500 ▪ ohne Akku und Ladegerät **WG 450**



DCS-2500C



Leichtestes Gewicht und beste Leistung ihrer Klasse.

50,4 V Nennspannung ▪ Gerät passend für 2,3 Ah Akku
2,0 kg Gewicht ohne Akku ▪ 25 cm Schnittlänge
seitlicher Kettenspanner ▪ werkzeugloser Öltankverschluss
Kettenteilung 1/4" ▪ besonders leistungsstark

535,- € DCS-2500C ▪ ohne Akku und Ladegerät **WG 450**



AKKU-SYSTEM

FÜR LEISES ARBEITEN

DIE NEUEN ECHO AKKU GERÄTE SIND IDEAL FÜR DEN EINSATZ IM HEIMISCHEN GARTEN. DURCH DEN EMISSIONSFREIEN AKKU- ANTRIEB SIND DIE GERÄTE BESONDERS LEISE.



live erleben



DTT-2100



Der Akku Balkenmäher DTT-2100 ist die neue Revolution für das schleuderfreie Mähen. Der Mähbalken von 40 cm Länge ist ideal für das Mähen von Gras, Schneiden von Hecken, Schilf, etc. Die Schnittleistung ist dabei um ein vielfaches höher als bei einer Kreisschere. Durch Kuven und Rollen unterhalb des Messerbalkens ist eine hervorragende Manövrierbarkeit auf allen Untergründen garantiert. Bestens auch für steiles Gelände.

50,4V Nennspannung ▪ 3,7 kg Gewicht ohne Akku
stufenlos regulierbare Drehzahl ▪ 46,4 cm Schnittlänge

789,- € DTT-2100 ▪ ohne Akku und Ladegerät **WG 450**



DCS-3500



50,4 V Nennspannung ▪ 2,9 kg Gewicht ohne Akku
Gerät passend für 2,3 Ah oder 4,5 Ah Akku ▪ 35 cm Schnittlänge
seitlicher Kettenspanner ▪ werkzeugloser Öltankverschluss
Kettenteilung 3/8H ▪ besonders leistungsstark

559,- € DCS-3500 ▪ ohne Akku und Ladegerät **WG 451**



live erleben

DHC-2200R



Leichteste Profi Akku Heckenschere ihrer Klasse. Ermöglicht Trimm- und Rückschnitt mit nur einem Gerät.

50,4 V Nennspannung ▪ 2,9 kg Gewicht ohne Akku
Gerät passend für 2,3 Ah Akku ▪ Führungsschutz
56,2 cm Schnittlänge ▪ 30 mm Zahnabstand

579,- € DHC-2200R ▪ ohne Akku und Ladegerät **WG 450**



DHC-2800R



50,4 V Nennspannung ▪ 3,1 kg Gewicht ohne Akku
Gerät passend für 2,3 Ah Akku ▪ Führungsschutz
71,4 cm Schnittlänge ▪ 30 mm Zahnabstand

629,- € DHC-2800R ▪ ohne Akku und Ladegerät **WG 450**

AKKU-SYSTEM

FÜR LEISES ARBEITEN

DIE NEUEN ECHO AKKU GERÄTE SIND IDEAL FÜR DEN EINSATZ IM HEIMISCHEN GARTEN. DURCH DEN EMISSIONSFREIEN AKKU- ANTRIEB SIND DIE GERÄTE BESONDERS LEISE.



live erleben

DPB-2600



Leistungsstärkstes Akku Bläsergerät seiner Klasse

50,4V Nennspannung ▪ 2,5 kg Gewicht ohne Akku
Luftgeschwindigkeit max. 79,5 m/s ▪ 697 m³ Luftvolumen
stufenlos regulierbare Drehzahl

489,- € DPB-2600 ▪ ohne Akku und Ladegerät

WG 450



DSRM-2600L



Die neue Akku Motorsense zeichnet sich durch optimale Balance aus, da der Motor wie bei Benzingeräten oben montiert ist.

50,4 V Nennspannung ▪ 2,3 Ah oder 4,5 Ah Akku
L-Bügelgriff ▪ 3,8 kg Gewicht ohne Akku
drei Leistungsstufen einstellbar
halbautom. Fadenkopf FKA-400
Taste für stufenlos regulierbare Drehzahl
starre Antriebswelle für besonders lange Lebensdauer

498,- € DSRM-2600L ▪ ohne Akku und Ladegerät

WG 450



DSRM-2600U



50,4 V Nennspannung ▪ 2,3 Ah oder 4,5 Ah Akku
4,1 kg Gewicht ohne Akku ▪ drei Leistungsstufen einstellbar
Taste für stufenlos regulierbare Drehzahl ▪ U-Griff System
halbautomatischer Fadenkopf FKA-400 und 3-Zahn Messer
starre Antriebswelle für besonders lange Lebensdauer

525,- € DSRM-2600U ▪ ohne Akku und Ladegerät

WG 450



DSRM-300



50,4 V Nennspannung ▪ 2,3 Ah oder 4,5 Ah Akku
3,6 kg Gewicht ohne Akku ▪ stufenlos regulierbare Drehzahl
halbautom. Fadenkopf ▪ hervorragende Schnittleistung
starre Antriebswelle für besonders lange Lebensdauer

299,- € DSRM-300 ▪ ohne Akku und Ladegerät

WG 450



AKKU-SYSTEM

FÜR LEISES ARBEITEN

DIE NEUEN ECHO AKKU GERÄTE SIND IDEAL FÜR DEN EINSATZ IM HEIMISCHEN GARTEN. DURCH DEN EMISSIONSFREIEN AKKU- ANTRIEB SIND DIE GERÄTE BESONDERS LEISE.



DPAS-2600



50,4 V Nennspannung ▪ 2,3 Ah oder 4,5 Ah Akku
2,6 kg Gewicht ohne Akku ▪ teilbarer Schaft
Drehzahl je nach Anbaugerät einstellbar
9 verschiedene Werkzeuge zur Wahl

419,- € DPAS-2600 ▪ ohne Akku und Ladegerät

WG 450

ZUBEHÖR FÜR DPAS-2600



MOTORSENSE

Ideal zum Mähen. Inkl. SPEED FEED Fadenkopf FKA-400.
Optional ist ein 3-Zahn Messer erhältlich.

165,- € MTA-DTB

WG 9805



HECKENSCHERE

Der Schnittwinkel lässt sich von 0 bis 135° verstellen.
Schnittlänge: 53,6 cm, Gesamtlänge 124,2 cm

419,- € MTA-DAH

WG 9805



HOCHENTASTER

Bäume bequem vom Boden aus entasten und pflegen.
Schienenlänge: 25 cm, Gesamtlänge. 144 cm

275,- € MTA-DPP

WG 9805

DAS ZUBEHÖR DER PAS-2600 IST EBENFALLS KOMPATIBEL

AKKU-SYSTEM PRO

LEISE UND EMISSIONSFREI ARBEITEN



02



LBP-50-150

56V Lithium-Ionen-Akku ▪ 2,3 Ah ▪ 113 Wh Akku-Energie
1,0 kg Gewicht

219,- € LBP-50-150

WG 8500



LBP-50-250

56V Lithium-Ionen-Akku ▪ 4,5 Ah ▪ 226 Wh Akku-Energie
1,8 kg Gewicht

299,- € LBP-50-250

WG 8500

TECHNISCHE DATEN

AKKU-SYSTEM

GERÄTETYP	DCS-2500T Baumpflegesäge	DCS-2500 Akkusäge	DCS-2500C Carvingsäge	DCS-3500 Motorsäge	DHC-2200R DHC-2800R Heckenschere	DPB-2600 Blasgerät
Gewicht (kg) ¹	1,6	2,0	2,0	2,9	2,9 / 3,1	2,5
Schneidwerkzeug Motorsense						
Schneidkreise Motorsense (cm)						
Schnittlänge (cm)					56,2 / 71,4	
Luftvolumen Bläser (m³) ²						697
Luftgeschwindigkeit Bläser (m/s) ²						79,5
Schnittlänge Motorsäge	25 cm	30 cm	35 cm	35 cm		
Sägekettenteilung	1/4 u. 3/8H	0.325	1/4	3/8H		
Akkulaufzeit mit LBP-50-150 (min)	30	28	32		Low 96 High 65	
Akkulaufzeit mit LBP-50-250 (min)				38		20
Vibration links/rechts (m/s²)	3,4/4,3	TBA	TBA	3,3/2,6	3,2/3,4 2,3/3,3	0,7 rechter Griff
Schalldruckpegel (dB(A))	89	TBA	TBA	91,3	86,0	81,9
Schalleistungspegel (dB(A))	101	TBA	TBA	103,2	94	94
Standard Akku	LBP-50-150	LBP-50-150	LBP-50-150	LBP-50-250	LBP-50-150	LBP-50-250
Preis ohne Akku (€)	ab 474,-	545,-	535,-	559,-	379,-	345,-



SCHNELLADEGERÄT LCJQ-560C

für 56V Akkusystem

Ladezeiten:

LBP-50-150 ▪ 80% - 30 min. / 100% - 47 min.

LBP-50-250 ▪ 80% - 60 min. / 100% - 89 min.

135,- € LCJQ-560C

WG 8500



ULTRA SCHNELLADEGERÄT LCJU-560

für 56V Akkusystem – verkürzt die Ladezeit um die Hälfte!

Ladezeiten:

LBP-50-150 ▪ 80% - 30 min. / 100% - 42 min.

LBP-50-250 ▪ 80% - 30 min. / 100% - 57 min.

172,- € LCJU-560

WG 8500

AKKU-SYSTEM

DPAS-2600 Kombisystem	DSRM-2600L/U Motorsense	DTT-2100 Balkenmäher	DSRM-300 Motorsense
2,6	L 3,8 / U 4,1	3,7	3,6
halbautomatischer Fadenkopf	halbautomatischer Fadenkopf		halbautomatischer Fadenkopf
	31		30
		46,4	
je nach Werkzeug	Fadenkopf bis zu 22 min Messer bis zu 49 min	40	22
je nach Werkzeug	Fadenkopf bis zu 47 min Messer bis zu 101 min	80	46
je nach Werkzeug	L 1,3/1,5 U 2,1/2,4	2,7/0,9	1,6/1,4
je nach Werkzeug	L 78,5 / U 80,7	86,3	80,9
je nach Werkzeug	L 92,6 / U 91,0	96,8	92,4
LBP-50-250	LBP-50-250	LBP-50-150	LBP-50-150
419,-	L - 498,- / U - 525,-	789,-	299,-

¹ Ohne Akku und Werkzeug ² Mit Runddüse

KOMBISYSTEM

FÜR NEUN ARBEITSWERKZEUGE IST NUR EIN GRUNDGERÄT NOTWENDIG

03



KOMBISYSTEM

EIN GERÄT - NEUN ARBEITSWERKZEUGE



PAS-2620ES

25,4 cm³ Hubraum ▪ 1,04 kW Leistung ▪ 4,8 kg Gewicht
iSi-Start ▪ 9 Anbaugeräte möglich

479,- € PAS-2620ES

WG 300



DPAS-2600

50,4 V Nennspannung ▪ 2,3 Ah Akku, oder 4,5 Ah Akku
2,6 kg Gewicht ohne Akku ▪ teilbarer Schaft
Drehzahl je nach Anbaugerät einstellbar
9 verschiedene Werkzeuge zur Wahl.

419,- € DPAS-2600 ▪ ohne Akku und Ladegerät

WG 300





MOTORSENSE

Ideal zum Mähen und Ausputzen.
Inkl. Fadenkopf SPEED-FEED 400

MTA-TB
159,- €

WG 9805



HECKENSCHERE

Verstellbarer Schnittwinkel
von 0 bis 135°.
Gesamtlänge 163,7 cm
Schnittlänge: 53,6 cm

MTA-AH-HD
479,- €

WG 9805



BEEFRÄSE

Beseitigt Unkraut im Gemüse-
beet, unter Beerensträuchern
und um Baumscheiben.

MTA-TC
369,- €

WG 9805



HECKENSCHERE KURZ

Der Schnittwinkel lässt sich
von 0 bis 135° verstellen.
Gesamtlänge 59,6 cm
Schnittlänge: 53,6 cm

MTA-AHS-HD
444,- €

WG 9805



HOCHENTASTER

Bäume bequem vom Boden
aus entasten und pflegen.
Schienenlänge: 25 cm

MTA-PPE
298,- €

WG 9805



KANTENSCHNEIDER

Für den sauberen und
gepflegten Übergang vom
Rasen zum Gemüse- oder
Blumenbeet.

MTA-LEE
197,- €

WG 9805



KEHRWALZE

Beseitigt schnell und bequem
den Schmutz von Gehwegen
und Straßen.
Kehrbreite: 59 cm

MTA-PS
533,- €

WG 9805



VERLÄNGERUNG

Praktische Verlängerung
der Reichweite des Anbau-
Hochentasters um 91 cm.

MTA-EXT
78,- €

WG 9805



KREISELSCHERE

Mähen ohne Steinschleuder-
gefahr, ideal an Straßen und
Parkplätzen

MTA-PRS-231M
529,- €

WG 9805



BLASGERÄT

Der universelle Helfer für die
Beseitigung von Laub und
Unrat.

MTA-PB
175,- €

WG 9805

WARTUNGSKITS UND ZUBEHÖR

ROBUSTE GERÄTE FÜR ALLE EINSATZGEBIETE RUND UM HAUS UND HOF

04



Viele Reparaturen werden häufig durch unsachgemäße Wartung verursacht. Mit den neuen Wartungskits von ECHO bestehend aus **Luftfilter, Zündkerze und Benzinfilter** verlängern Sie nicht nur die Lebensdauer Ihrer ECHO Geräte, sondern sparen auch Zeit und Geld, da sich durch die Einhaltung der Wartungspläne die Wartungskosten reduzieren.

WARTUNGSKIT BESTEHEND AUS LUFTFILTER, ZÜNDKERZE UND BENZINFILTER

Passende Modelle	Artikel-Nr.	Preis (€)
SRM-2620TES, SRM-3020TES, HCA-2620ES, PAS-2620ES	Z-Y51001	19,90
GT-222ES, SRM-220ES, SRM-222ES, SRM-235ES, SRM-236TES, HCR-1501, HCR-165ES, HCR-185ES, PPT-236ES, PPT-235ES	Z-Y51002	17,90
CS-2511TES	Z-Y51003	17,90
CS-2511WES	Z-Y51004	17,90
CS-352ES, CS-352AC	Z-Y51005	17,90
CS-310ES	Z-Y51006	17,90
CS-4510ES	Z-Y51007	17,90
PB-2520	Z-Y51008	17,90
PB-770	Z-Y51009	19,90
CS-3510ES, CS-3510AC	Z-Y51010	17,90
CS-4310SX	Z-Y51011	18,50



HECKENSCHERENVORSATZ

Kompletter Heckenscherenvorsatz. Passend für HCA-265ES, HCA-2620ES und MTA-AH-HD

345,- € 16-Y50001

WG 9805





RASENTRIMMER UND MOTORSENSEN

ROBUSTE GERÄTE FÜR DEN EINSATZ IN KOMMUNE UND GALABAU

04

DEUTLICH HÖHERE MÄHLEISTUNG

DAS HIGH TORQUE WINKELGETRIEBE



live erleben

Das Winkelgetriebe, das bei allen Motorsensen und Freischneidern die Kraft der Antriebswelle auf den Werkzeugkopf überträgt, ist die entscheidende Komponente des Antriebsstrangs.

Die Motorsensen, SRM-237TESU, SRM-2621TES, SRM-3021TESU, SRM-3611T und SRM-420TESU sind in diesem Punkt mit modernster Technik ausgestattet.

Das von den ECHO Ingenieuren neu entwickelte High Torque Winkelgetriebe überträgt deutlich mehr Kraft von der Antriebswelle auf den Werkzeugkopf. Insbesondere beim Arbeiten mit dem klassischen Fadenschnittkopf macht sich die deutlich gesteigerte Durchzugskraft des Mähfadens unmittelbar bemerkbar. Der Anwender wird darauf bald nicht mehr verzichten wollen.



VERLÄNGERTER FADENSCHUTZ

Durch die Erhöhung des Drehmoments kann mit längeren Schneidfäden gearbeitet werden, was in einer höheren Mähleistung resultiert.



50% MEHR DREHMOMENT MACHEN DIE ARBEIT DEUTLICH EFFIZIENTER

Das Drehmoment wurde bei den Modellen SRM-237TES, -2621TES, -3021TESU, -3611TU und SRM-420TESU um 50% gegenüber den Standardmodellen erhöht.

Dies ermöglicht eine deutlich höhere Fadengeschwindigkeit bei stärkerer Beanspruchung.



MULTIFUNKTIONSGRIFF

Alle ECHO-Motorsensen sind mit ergonomisch gestalteten Griffen ausgerüstet. Die Hände müssen während der Arbeit nicht von den Griffen genommen werden, um Steuerfunktionen zu bedienen. Deshalb bietet der ECHO-Multifunktionsgriff die größtmögliche Sicherheit.

ERGONOMISCHE BALANCE

Durch die ergonomische Anbringung der Mählenker und die sehr effiziente Vibrationsdämpfung ermöglichen die ECHO Motorsensen ein besonders kräfteschonendes Arbeiten.

LUFTFILTERSYSTEM

Die Lebensdauer der ECHO-Motorsensen wird unter anderem durch groß dimensionierte Luftfilter erhöht. Ohne besonderes Werkzeug kann der Luftfilter ausgetauscht oder gereinigt werden.

MESSER & FADENKOPF

„Wir bieten mehr für Ihr Geld!“ Alle Motorsensen mit U-Griffsystem werden mit einem halbautomatischen 2-Fadenkopf und Dreizahnmesser ausgeliefert.



Sehr robuste Bauweise, welche durch 5 Kugellager unterstützt wird.

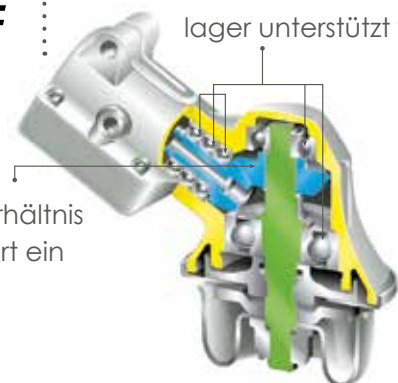

Ein Übersetzungsverhältnis von 1 : 2.07 generiert ein sensationell hohes Drehmoment.

50% mehr Drehmoment als vergleichbare ECHO Modelle ohne High Torque Winkelgetriebe.

KREISELSCHERE UND RASENTRIMMER

EINZIGARTIGE LANGZEITGARANTIE, AUCH IM PROFIBEREICH

04

ECHO KREISELSCHERE

FÜR SCHLEUDERFREIES MÄHEN

„NIE WIEDER STEINSCHLEUDERGEFAHR“. MIT DER ECHO KREISELSCHERE MÄHEN SIE SCHLEUDERFREI. ZÜGIGES ARBEITEN OHNE LÄSTIGES ABSPERREN.



EKS-PRS-230L



Die Messer der Kreiseleschere rotieren 360° gegenläufig im Kreis. Dies verhindert das Steinschleudern zu fast 100%.

25,4 cm³ Hubraum ▪ 1,04 kW Leistung ▪ 5,8 kg Gewicht
iSi-Start ▪ L-Bügelgriff ▪ Schultergurt
inkl. High Torque Winkelgetriebe, Fadenkopf und 3-Zahn Messer
2 Stück je Verpackungseinheit

973,- € EKS-PRS-230L

WG 300



EKS-PRS3020-230U



30,5 cm³ Hubraum ▪ 1,34 kW Leistung ▪ 6,3 kg Gewicht
iSi-Start ▪ professionelles U-Griffsystem ▪ Profi-Schultergurt
inkl. High Torque Winkelgetriebe, Fadenkopf und 3-Zahn Messer

1.055,- € EKS-PRS3020-230U

WG 300



EKS-PRS-DSRM-2600U



50,4 V Nennspannung ▪ 2,3 Ah oder 4,5 Ah Akku
4,1 kg Gewicht ohne Akku ▪ drei Leistungsstufen einstellbar
Taste für stufenlos regulierbare Drehzahl
halbautomatischer Fadenkopf FKA-400 und 3-Zahn Messer
starre Antriebswelle für besonders lange Lebensdauer
U-Griff System.

869,- € EKS-PRS-DSRM-2600U
ohne Akku und Ladegerät

WG 450





RASENTRIMMER

FÜR HAUSGÄRTEN

LEICHTE RASENTRIMMER FÜR DAS SCHNEIDEN VON KANTEN UND AUSPUTZEN NACH DEM MÄHEN. KOMPAKT, LEICHT, WENDIG UND SUPER STARTFREUDIG.



GT-222ES

21,2 cm³ Hubraum ▪ 0,71 kW Leistung ▪ 4,3 kg Gewicht
iSi-Start ▪ 2 Stück je Verpackungseinheit

229,- € GT-222ES

WG 200



LEICHTE MOTORSENSEN

FÜR DIE LANDSCHAFTSPFLEGE

DIE KLEINEN KRAFTPAKETE VON ECHO. PERFEKT FÜR DEN AMBITIONIERTEN FREIZEITGÄRTNER.



SRM-222ESL

21,2 cm³ Hubraum ▪ 0,71 kW Leistung ▪ 4,7 kg Gewicht ▪
L-Bügelgriff ▪ iSi-Start ▪ 2 Stück je Verpackungseinheit

359,- € SRM-222ESL

WG 300



SRM-222ESU

21,2 cm³ Hubraum ▪ 0,71 kW Leistung ▪ 4,9 kg Gewicht
iSi-Start ▪ inkl. 3-Zahn-Messer, Fadenkopf und Schultergurt
U-Griffsystem ▪ 2 Stück je Verpackungseinheit

389,- € SRM-222ESU

WG 300



SRM-237TESL

21,2 cm³ Hubraum ▪ 0,71 kW Leistung ▪ 5,1 kg Gewicht
iSi-Start ▪ Fadenkopf ▪ starre Antriebswelle
High Torque Winkelgetriebe ▪ L-Bügelgriff
2 Stück je Verpackungseinheit

529,- € SRM-237TESU

WG 300



SRM-237TESU

21,2 cm³ Hubraum ▪ 0,71 kW Leistung ▪ 5,6 kg Gewicht
iSi-Start ▪ inkl. 3-Zahn-Messer, Fadenkopf und Schultergurt
U-Griff ▪ starre Antriebswelle ▪ High Torque Winkelgetriebe
2 Stück je Verpackungseinheit

529,- € SRM-237TESU

WG 300



MOTORSSENEN

EINZIGARTIGE LANGZEITGARANTIE, AUCH IM PROFIBEREICH

04

MITTELSTARKE MOTORSSENEN

PROFESSIONELLE LANDSCHAFTSPFLEGE

PROFESSIONELLE MOTORSSENEN FÜR DEN EINSATZ IN GROSSGÄRTEN, LANDWIRTSCHAFT UND KOMMUNALE PFLEGEGARBEITEN.



SRM-2621TESL



25,4 cm³ Hubraum ▪ 1,04 kW Leistung ▪ 5,8 kg Gewicht
iSi-Start ▪ inkl. Fadenkopf und Schultergurt ▪ starre Antriebswelle
L-Bügelgriff ▪ High Torque Winkelgetriebe
2 Stück je Verpackungseinheit

599,- € SRM-2621TESL

WG 300



SRM-2621TESU



Professionelle Motorsense für den Einsatz in Großgärten, in der Landwirtschaft oder auf Baumwiesen.

25,4 cm³ Hubraum ▪ 1,04 kW Leistung ▪ 6,0 kg Gewicht
iSi-Start ▪ inkl. **3-Zahn-Messer, Fadenkopf und Schultergurt**
U-Griff ▪ starre Antriebswelle ▪ High Torque Winkelgetriebe
2 Stück je Verpackungseinheit

622,- € SRM-2621TESU

WG 300



SRM-3021TESU



Besonders kraftvoll beim Mähen mit Faden.

30,5 cm³ Hubraum ▪ 1,3 kW Leistung ▪ 6,0 kg Gewicht
iSi-Start ▪ inkl. **3-Zahn-Messer, Fadenkopf und Schultergurt**
U-Griff ▪ High Torque Winkelgetriebe

749,- € SRM-3021TESU

WG 300



SRM-3611TU



Neu entwickelte Motorsense mit 4-Takt Technologie.
Besonders leise und kraftvoll. Große Schnittbreite von 51 cm
durch High Torque Winkelgetriebe.

36,3 cm³ Hubraum ▪ 1,4 kW Leistung ▪ 6,5 kg Gewicht
U-Griff ▪ inkl. **3-Zahn-Messer, Fadenkopf und Schultergurt**
starre Antriebswelle ▪ High Torque Winkelgetriebe

789,- € SRM-3611TU

WG 300



STARKE MOTORSSENEN

PROFESSIONELLE LANDSCHAFTSPFLEGE

PROFESSIONELLE MOTORSSENEN FÜR DEN EINSATZ IN GROSSGÄRTEN, LANDWIRTSCHAFT UND KOMMUNALE PFLEGEGARBEITEN.



SRM-420TESU



Besonders kraftvoll beim Mähen mit Faden. Hochleistungsluftfiltersystem, geringe Vibrationsbelastung, Leichtstart.

41,5 cm³ Hubraum ▪ 1,78 kW Leistung ▪ 8,5 kg Gewicht
iSi-Start ▪ professionelles U-Griffsystem

High Torque Winkelgetriebe

inkl. 3-Zahn-Messer, Fadenkopf und ERGO-PRO-Schultergurt

985,- € SRM-420TESU

WG 300



SRM-520ESU



Kraftvolle Motorsense mit hervorragendem Anti-Vibrationsystem. Der serienmäßige ERGO-PRO-Schultergurt gewährleistet einen sehr hohen Tragekomfort.

50,2 cm³ Hubraum ▪ 2,16 kW Leistung ▪ 9,0 kg Gewicht
professionelles U-Griffsystem ▪ iSi-Start

inkl. 3-Zahn-Messer, Fadenkopf und ERGO-PRO-Schultergurt

1.049,- € SRM-520ESU

WG 300



RM-520ES



Besonders hoher Tragekomfort durch einzigartige Motorenposition. Teilbares Gestänge. Abnehmbare Werkzeugtasche.

50,2 cm³ Hubraum ▪ 2,16 kW Leistung ▪ 12,0 kg Gewicht
rückentragbar ▪ Komfort-Rückentragegestell ▪ iSi-Start
halbautomatischer Fadenkopf

1.066,- € RM-520ES

WG 300



FORSTFREISCHNEIDER UND ZUBEHÖR

EINZIGARTIGE LANGZEITGARANTIE, AUCH IM PROFIBEREICH

04

FORSTFREISCHNEIDER

PROFESSIONELLE LANDSCHAFTSPFLEGE

FÜR DEN PROFESSIONELLEN EINSATZ IN DER FORSTWIRTSCHAFT. ENTFERNEN SIE MÜHELOS UND KRAFTVOLL KLEINE BÄUME.



CLS-520ES



Kraftvoller Forstfreischneider mit hervorragendem Anti-Vibrationssystem. Der serienmäßige ERGO-PRO-Schultergurt gewährleistet einen sehr hohen Tragekomfort.

50,2 cm³ Hubraum ▪ 2,2 kW Leistung ▪ 9,9 kg Gewicht
professionelles U-Griffsystem ▪ iSi-Start ▪ robustes Gestänge
inkl. Kreissägeblatt und ERGO-PRO-Schultergurt

1.129,- € CLS-520ES

WG 300

ZUBEHÖR

MOTORSSENEN

IDEALE ERGÄNZUNGEN FÜR NOCH EINFACHERES UND EFFIZIENTERES ARBEITEN MIT IHRER MOTORSSENSE.



PROFI SCHULTERGURT

Bequemes Arbeiten mit der Motorsense dank breiter Polsterung und rutschfreiem Sitz des Tragegurts.

64,- € ERGO-SEMI

WG 9805



ERGO-PRO SCHULTERGURT

Der ERGO-PRO Schultergurt überzeugt durch einen hervorragenden Tragekomfort. Individuell einstellbar für jeden Anwender.

119,- € ERGO-PRO

WG 9805



KREISELSCHERE

Verhindert das Steinschleudern zu nahezu 100%.
Inklusive Universalschutz für Motorsensen.

Passend für SRM-2621TES, SRM-3021TES,
SRM-3611T, SRM-420, DSRM-2600, PRS-231M

389,- €

WG 9805



live erleben

MESSERSÄTZE

Für verschiedene Anwendungen.

81,- € 16-SK-1815NW

Standard Messersatz

WG 9916

94,- € 16-SK-2824NWY

Speziell für dünnes Gras

WG 9916

105,- € 16-SK-2118VWY

Messersatz
Rasenkantenschneider

WG 9916



live erleben



RASENTRIMMER UND MOTORSENSEN

ROBUSTE GERÄTE FÜR ALLE EINSATZGEBIETE RUND UM HAUS UND HOF

04



TECHNISCHE DATEN RASENTRIMMER UND MOTORSENSEN

ANWENDUNGSGEBIET	HAUS UND GARTEN		GRUNDSTÜCK UND HOF		
GERÄTETYP	RASEN-TRIMMER	VIELZWECK	LEICHTE MOTORSENSEN		
	GT-222ES	PAS-2620ES	SRM-222ESL/U		SRM-237 TESL/U
Griffsystem	L	L	L	U	L/U
Antriebsart	2-Takt	2-Takt	2-Takt	2-Takt	2-Takt
Hubraum (cm³)	21,2	25,4	21,2	21,2	21,2
Leistung (kW)	0,71	1,04	0,71	0,71	0,71
Gewicht (kg) ^{1,2}	4,3	4,8	4,7	4,9	5,1/5,4
max. Kraftstofftankinhalt (l)	0,40	0,60	0,40	0,40	0,44
Gesamtlänge ohne Werkzeug (cm)	146,0	103,8	176,0	176,0	177
Schneidewerkzeug (Standard)	FKA-G137-100	-	FKA-G138-500	FKA-G138/ T-3Z-23	FKA-F4-10/ T-3Z-23
Antriebswelle ⁴	F	F	F	F	S
Schalldruckpegel (dB(A))	91,9	94,1 *	91,9	92,9	90,7/91,8
Schallleistungspegel (dB(A))	108	109,5 *	106	107	103,3
Antivibrationssystem	■	■	■	■	■
Vibration links/rechts (m/s²)	4,9/5,4	2,7/2,6 *	3,8/5,7	4,8/2,9	L - 4,8/2,9 U - 3,6/3,7
Schultergurt ⁵	-	-	H	H	H/P
Tankschnellverschluss	■	■	■	■	■
Leichtstartsystem	■	■	■	■	■
High Torque Winkelgetriebe					■
Zündungssystem ⁶	C.D.I	C.D.I	C.D.I	C.D.I	C.D.I
Katalysator	■	■	■	■	■
Preis (€)	229,-	479,-	359,-	389,-	ab 489,-



PROFESSIONELLE LANDSCHAFTSPFLEGE

MITTELSTARKE MOTORSSENEN				STARKE MOTORSSENEN UND FREISCHNEIDER			
SRM-2621 TESL/U	SRM-3021TESU	SRM-3611TU	SRM-420TESU	SRM-520ESU	CLS-520ES	RM-520ES	
L/U	U	U	U	U	U	L	
2-Takt	2-Takt	4-Takt	2-Takt	2-Takt	2-Takt	2-Takt	
25,4	30,5	36,3	41,5	50,2	50,2	50,2	
1,04	1,34	1,43	1,78	2,16	2,2	2,16	
6,1/6,2	6,3	6,8	8,5	9,0	9,9	12,0	
0,60	0,71	0,85	0,79	0,69	0,69	1,00	
178,9	179,9	181,0	184,0	184,0	TBA	282,8	
FKA-Z5/ T-3Z-23	FKA-400/ T-3Z-23	FKA-Z5/ T-3Z-23	FKA-B6/ T3Z-23	FKA-B6/ T-3Z-23	T-24-Z25	FKA-Z5	
S	S	S	S	S	S	S/F	
93,1/94,2	94,9	93,8	96,9	97,7		97,5	
107,7/108,1	107,7	107,6	115	115		114	
■	■	■	■	■	■	■	
L - 5,4/3,0 U - 4,6/4,6	3,9/2,6	5,7/4,1	1,9/3,4	3,2/3,4		5,3/4,0	
H/P	ERGO-SEMI	ERGO-SEMI	ERGO-SEMI	ERGO-PRO	ERGO-PRO	ERGO-SEMI	
■	■	■	■	■	■	■	
■	■	■	■	■	■	■	
■	■	■	■	■	■	■	
C.D.I	C.D.I	C.D.I	C.D.I	C.D.I	C.D.I	C.D.I	
■	■	■	■	■	■	■	
ab 599,-	749,-	789,-	985,-	1.049,-	1.129,-	1.066,-	

* mit angebautem Hochentaster ¹ Unbetankt, ohne Werkzeug ² ohne Werkzeug ⁴ (F)lexible Stahlwelle, (S)tarre Stahlwelle ⁵ (H)obby, (P)rofi
⁶ kondensatorgesteuerte Zündanlage (C.D.I), transistorgesteuerte Zündung(T.C.I)

MÄHFÄDEN

FÜR ALLE EINSATZGEBIETE RUND UM HAUS UND HOF

04

ZUBEHÖRKOMPATIBILITÄT

RASENTRIMMER, MOTORSENSEN UND FREISCHNEIDER

FUNKTION	HALBAUTOMATISCH				
MODELL	2-FADENKÖPFE				
	FKA-F4-08	FKA-400 SPEED-FEED	FKA- G137-100	FKA-RL25	FKA-RL35
ESR-2300, DSRM-300, DSRM-2600L/U		■			
GT-160AE, GT-2010					
GT-2015, GT-2150	■				
GT-222ES, GT-220ES			■		
SRM-222ESL, SRM-222ESU		■			
SRM-200, SRM-200AE/BE, SRM-2010, SRM-250E					
SRM-2015, SRM-2305		■		■	
SRM-235, SRM-237 SRM-240, SRM-220ES		■		■	
SRM-2100, PAS-265ES, PAS-2620ES		■		■	
SRM-2455, SRM-250, SRM-265, SRM-2655,		■		■	
SRM-300TES, EKS-230-26, EKS-230-30, SRM-2621TES		■			
SRM-3021TES, SRM-320, SRM-330, SRM-335,		■			
SRMF-250, SRMF-340, SRM-350, SRM-3611T					■
SRM-400AE, SRM-402DE, SRM-501DE					
SRM-3800, SRM-4600					
SRM-3805, SRM-410ES, SRM-420ES, SRM-4605,					
SRM-4000, SRM-5000, SRM-510ES					
SRM-420TESU					■
SRM-520ES					■
RM-310, SRM-310E					
RM-380					
RM-385, RM-4000, RM-5000, RM-510ES, RM-520ES					■
alle Hersteller					
Preis (€)	26,20	42,80	25,90	25,90	30,80

MÄHFÄDEN: RUND



Langlebiger und sehr beständiger Faden, besonders bei harten Oberflächen.

Bezeichnung	Bestellnummer	Preis (€)
12 m, Ø 2,0 mm	N-20-012	4,30
12 m, Ø 2,4 mm	N-24-012	4,30
88 m, Ø 2,4 mm	N-24-090	20,90
10 m, Ø 3,00 mm	N-30-010	4,65









MÄHFÄDEN: SILENTTWIST™



Der verdrehte Faden ist besonders leise und sorgt für längere Akkulaufzeit bei Geräten mit Akkuantrieb.

Bezeichnung	Bestellnummer	Preis (€)
12 m, Ø 2,0 mm	N-20-012LN	4,30
12 m, Ø 2,4 mm	N-24-012LN	4,30
70 m, Ø 2,4 mm	N-24-070LN	17,60



								AUTOM.	MANUELL
								4-FADEN-KÖPFE	
FKA-Z5	FKA-B6	FKA-2	FK-08HA	FK-20HA	FKA-97	FKA-97-PROFI	FKA-AUTO99	FK-4	
									
29,60	31,80	31,20	25,90	55,40	29,90	141,90	44,10	71,90	

MÄHFÄDEN: BLACK DIAMOND™



Der neu entwickelte Mähfaden besitzt durch sein besonderes Design messerscharfe Kanten. Dies sorgt für einen 41% schnelleren Schnitt und eine 33% längere Haltbarkeit gegenüber einem Standard Mähfaden.

Bezeichnung	Bestellnummer	Preis (€)
12 m, Ø 2,4 mm	N-24-012BD	4,70
77 m, Ø 2,4 mm	N-24-077BD	20,90
270 m, Ø 2,4 mm	N-24-270BD	53,40
10 m, Ø 2,7 mm	N-27-010BD	4,70
66 m, Ø 2,7 mm	N-27-066BD	20,90
216 m, Ø 2,7 mm	N-27-216BD	53,40

BLACK DIAMOND™ MÄHFÄDEN

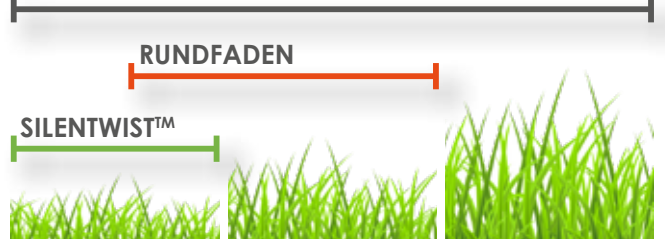

ZUBEHÖR MOTORSENSEN

ROBUSTE GERÄTE FÜR ALLE EINSATZGEBIETE RUND UM HAUS UND HOF

04

UNKRAUTMÄHKÖPFE UND FÄDEN

MOTORSENSEN UND FREISCHNEIDER

MODELL	UNKRAUT- MÄHKOPF
	FKU-6MM 
SRM-3020TES, SRM-330, SRM-335, SRM-3610T	■
SRM-3805, SRM-410ES, SRM-420ES, SRM-4605,	■
SRM-4000, SRM-5000, SRM-510ES, SRM-520ES	■
RM-5000, RM-510ES, RM-520ES	■
alle Hersteller	
Preis (€)	20,40

ERSATZFÄDEN: UNKRAUTMÄHKOPF

Bezeichnung	Bestellnummer	Preis (€)
rund, 50 Stück	FKU-6MM-NYLON	23,20
4-kant, 50 Stück	FKU-5MM-NYLON4	25,50

SCHUTZ FÜR KREISSÄGEBLATT



Metallschutz für die Verwendung eines Kreissägeblatts Ø 200 mm.
Passend für SRM-300TES / SRM-3020TES / SRM-3610T / SRM-420ES / SRM-520ES

27,50 € ZFS-KR-SCHUTZ

WG 9805

MULCHMESSER



Mulchmesser inkl. Schutz, passend für SRM-520ES.

87,10 € ZFS-MULCHMESSER

WG 9805

47,79 € 16-X413-000040
Ersatzmesser

WG 9805







live erleben



MESSER FÜR JEDE AUFGABE

MOTORSSENEN UND FREISCHNEIDER

ANWENDUNGSGEBIET	PROFESSIONELLE LANDSCHAFTSPFLEGE								GARTEN UND GRUNDSTÜCK				
	UNIVERSAL-MESSER		K-MESSER	KEISSÄGE-BLATT MEISSELZ.		DICKICHTMESSER			KREISSÄGEBLATT VIELZAHN				
MESSERTYP	T-8Z		TK-8Z	T-24Z		T-3Z			T-4Z		T-80Z		
Artikel Bestellnummer	-20	-25	-25	-20	-25	-25	-30ST	-23	-23	-23ST	-20	-23	-25
													
Ø Aufnahme (mm)	20	25	25	20	25	25	20	25	25	20	20	25	25
Ø Aussen (mm)	200	250	250	200	200	255	300	230	230	230	200	230	250
SRM-2010, SRM-220ESU SRM-222ESU			■						■	■			■
SRM-2015, 2305, 235 SRM-236			■						■	■			■
SRM-2455, SRM-250			■						■	■			■
SRM-240, 265, 2655, EKS-230-25, SRM-2620TES			■						■	■			■
SRMF-250			■						■	■			■
SRMF-340, SRM-300TES EKS-230-30, SRM-3020TES		■	■		■	■			■	■		■	■
SRM-3155, SRM-3610T		■	■		■	■			■	■		■	■
SRM-320, SRM-330		■	■		■	■			■	■		■	■
SRM-335, SRM-350		■	■		■	■			■	■		■	■
SRM-3805		■	■		■	■			■	■		■	■
SRM-4000/-410ES/-420TES		■	■		■	■			■	■		■	■
SRM-4605		■	■		■	■			■	■		■	■
CLS-4610, CLS-5010	■			■			■				■	■	
SRM-5000/-510ES/520ES		■	■		■	■			■	■		■	■
SRM-385		■	■		■	■			■	■		■	■
RM-5000/-510ES/-520ES		■	■		■	■			■	■		■	■
Preis (€)	13,20	13,20	13,20	26,40	30,80	23,60	23,90	13,20	13,20	14,30	20,40	28,90	20,40



GETRIEBEFETT

Spezialfett zum Abschmieren von Antriebswelle oder Lagergehäuse.
220 g Tube

für alle Motorsensen
WA-X695-000070

15,90 €

WG 9820



SCHMIERFETT

Schmierfett zum allgemeinen Abschmieren.
220 g Tube

für alle Motorgeräte
WA-X695-000060

14,90 €

WG 9820

HECKENSCHEREN UND HECKENSCHNEIDER

ROBUSTE GERÄTE FÜR ALLE EINSATZGEBIETE RUND UM HAUS UND HOF

05

BEQUEM HECKEN SCHNEIDEN

ECHO HECKENSCHEREN



ABGASABFÜHRUNG NACH VORNE

Verhindert ein Beschädigen der Hecke durch heiße Abgase und führt die Abgase weg vom Bediener.

AV-SYSTEM

Besonders effektives Antivibrationssystem.

FÜHRUNGSSCHUTZ

Optional ist zum Schutz der Messer ein Führungsschutz erhältlich.



DREHBARER GRIFF

Für optimales Handling.

LEICHTSTARTSYSTEM

VERCHROMTE SCHNEIDEMESSER

Die präzisionsgeschliffenen Messer in 35 mm Messerteilung sorgen für einen besonders scharfen Schnitt.

HECKENSCHEREN

FÜR DIE LANDSCHAFTSPFLEGE

ECHO HECKENSCHEREN MACHEN DEM EINSTEIGER WIE DEM PROFI DAS HECKEN SCHNEIDEN LEICHT. FÜR JEDEN EINSATZZWECK GIBT ES DAS PASSENDE MODELL.



HC-2020

21,2 cm³ Hubraum ▪ 0,6 kW Leistung ▪ 4,5 kg Gewicht
53,4 cm Schnittlänge ▪ starrer Griff ▪ Führungsschutz

399,- € HC-2020

WG 500



HC-2020R

21,2 cm³ Hubraum ▪ 0,6 kW Leistung ▪ 4,5 kg Gewicht
53,4 cm Schnittlänge ▪ drehbarer Griff ▪ Führungsschutz

459,- € HC-2020R

WG 500



HCR-165ES | HCR-185ES

HCR-165ES 21,2 cm³ Hubraum ▪ 0,57 kW Leistung ▪ iSi-Start
5,1 kg Gewicht ▪ drehbarer Griff ▪ 64 cm Schnittlänge

HCR-185ES 21,2 cm³ Hubraum ▪ 0,57 kW Leistung ▪ iSi-Start
5,3 kg Gewicht ▪ drehbarer Griff ▪ 74,4 cm Schnittlänge

669,- € HCR-165ES ▪ 64 cm Schnittlänge

WG 500

697,- € HCS-185ES ▪ 74,4 cm Schnittlänge

WG 500



HCS-3810ES

21,2 cm³ Hubraum ▪ 0,6 kW Leistung ▪ 4,9 kg Gewicht
83,4 cm Schnittlänge ▪ iSi-Start

779,- € HCS-3810ES

WG 500



MESSERFÜHRUNGSSCHUTZ

Messerrührungsschutz zum Schutz der Spitze.
Für HC-2020, HCR-165ES und HCR-185ES

9,80 € 16-P021-049521

HECKENSCHEREN UND HECKENSCHNEIDER

HOHE HECKEN EINFACH VOM BODEN AUS SCHNEIDEN

05

HECKENSCHNEIDER

FÜR HOHE HECKEN

HOHE HECKEN SCHNEIDEN, OHNE AUF EINE LEITER ODER EIN GERÜST STEIGEN ZU MÜSSEN. IN SEKUNDENSCHNELLE IST DIE STABHECKENSCHERE ZUR BODENDECKERSCHERE UMGESTELLT.



HCAS-236ES-LW

Kraftvoller Heckenschneider in der Kurzschaff-Version. Das neue Light Weight Winkelgetriebe sorgt für besonders kräfteschonendes Arbeiten, da das Gewicht im Vergleich zum Vorgängermodell um 500 g reduziert wurde.

21,2 cm³ Hubraum ▪ 0,67 kW Leistung ▪ 5,9 kg Gewicht
53,4 cm Schnittlänge ▪ 175 cm Gesamtlänge ▪ iSi-Start
Schnittwinkel um 135° verstellbar

695,- € HCAS-236ES-LW

WG 500



HCA-2620ES-HD

Mit diesem Heckenschneider schneiden Sie hohe Hecken, ohne dass Sie auf eine Leiter oder ein Gerüst steigen müssen und er ist in Sekundenschnelle für den Einsatz als Bodendeckerschere umgestellt. Der Motor ist besonders leistungsstark und kommt mit einem geringen Gewicht.

25,4 cm³ Hubraum ▪ 1,04 kW Leistung ▪ 6,5 kg Gewicht
53,6 cm Schnittlänge ▪ 244 cm Gesamtlänge ▪ iSi-Start
Schnittwinkel um 135° verstellbar ▪ besonders robustes Gehäuse

779,- € HCA-2620ES-HD

WG 500

14,30 € 16-P021-008322 ▪ Rundgriff optional

WG 9916





ABSCHMIERBARES GETRIEBE

Durch die serienmäßigen Schmiernippel lässt sich das Getriebe einfach schmieren.

GUMMIERTER SOFTGRIFF

LEICHTSTART-SYSTEM

EINFACHE SCHNITTHÖHENVERSTELLUNG

Der Schnittwinkel lässt sich werkzeuglos durch Drücken eines einzigen Hebels verstellen.

HOHE MESSERGESCHWINDIGKEIT

Die Messergeschwindigkeit von 4.696 Hüben pro Minute sorgt für einen glatten, sauberen Schnitt.



TECHNISCHE DATEN

HECKENSCHEREN UND HECKENSCHNEIDER

ANWENDUNGSGEBIET	GARTEN		PROFESSIONELLE LANDSCHAFTSPFLEGE			
HECKENSCHERENTYP	HECKENSCHERE			HECKENSCHNEIDER		
	HC-2020/R	HCR-165ES	HCR-185ES	HCS-3810ES	HCAS-236ES-LW	HCA-2620ES-HD
Antriebsart	2-Takt	2-Takt	2-Takt	2-Takt	2-Takt	2-Takt
Hubraum (cm³)	21,2	21,2	21,2	21,2	21,2	25,4
Leistung (kW)	0,6	0,57	0,57	0,6	0,67	1,04
Gewicht (kg) ¹	4,5 / 4,6	5,1	5,3	4,9	5,9	6,5
max. Kraftstoffverbrauch (kg/h)	0,44	0,40	0,40		0,47	0,61
Drehgriffsystem	(R) ■	■	■			
doppelseitiges Schneidmesser	■	■	■		■	■
Schnittlänge (cm)	53,4	64	74,4	83,4	51,9	53,6
Schalldruckpegel (dB(A))	96,3	98,8	98,8		94,3	96,6
Schallleistungspegel (dB(A))	106,5	105,7	105,4		106,2	109
Antivibrationssystem		■	■	■	■	■
Vibration vorderer / hinterer Griff (m/s²)	6,4/9,7 (R)6,7/6,8	3,6/4,8	3,6/4,8		4,5/7,3	7,6/7,2
Tankschnellverschluss	■	■	■	■	■	■
Leichtstartsystem		■	■	■	■	■
Zündungssystem	C.D.I.	C.D.I.	C.D.I.	C.D.I.	C.D.I.	C.D.I.
Hochleistungsluftfiltersystem		■	■	■	■	■
Preis (€)	ab 399,-	669,-	697,-	779,-	695,-	779,-

¹ Unbetankt

TRENSCHLEIFER

FÜR DEN EINSATZ IN DER LANDWIRTSCHAFT, GALABAU UND BAUSTELLE

06

TRENSCHLEIFER

FÜR DAS BAUGEWERBE

DER ECHO TRENSCHLEIFER ÜBERNIMMT AUF SÄMTLICHEN BAUSTELLEN DIE SCHNITTAUFGABEN. DAS 4-STUFIGE LUFFILTERSYSTEM SORGT FÜR BESONDERS LANGE STANDZEIT.



CSG-7410ES

Durch das 4-stufige Luffiltersystem besitzt der Trennschleifer eine besonders lange Standzeit. Hohe Schnittleistung von 9,2 cm²/s. Inkl. Wasseranschluss, ohne Diamantscheibe.

73,3 cm³ Hubraum ▪ 3,2 kW Leistung ▪ 10,7 kg Gewicht
350 mm max. Ø Blattdurchmesser ▪ 125 mm Schnitttiefe
112 dB(A) Schalleistungspegel ▪ 5,2/4,4 m/s² Vibration

1.549,- € CSG-7410ES

WG 2800



FÜHRUNGSWAGEN CWT-7410

Führungswagen für präzise Schnitte auf langen Wegstrecken.

30 kg Gewicht ▪ 120 mm max Schnitttiefe ▪ 10 ltr. Wassertank
6 stufige Tiefeneinstellung ▪ Drehzahlregulierung am Holm
Fußbremse für Führungswagen

1.119,- € CWT-7410

WG 2800



AKKU-SCHERE

FÜR DEN OBSTBAU

FÜR DAS KOMFORTABLE SCHNEIDEN VON BÄUMEN, SOWIE WEINREBEN. EINFACHE SCHNITTVERSTELLUNG IN ZWEI STUFEN SOWIE KOMFORTABLER HÜFTGURT FÜR DEN AKKU.



DPS-350

Die Akku Baum- und Rebschere ECHO DPS-350 verbindet ergonomisches, komfortables Design mit außergewöhnlicher Schneidleistung. Der drehmomentstarke Motor liefert Leistung satt. Durch die One-Touch Funktion lässt sich der Öffnungswinkel in zwei verschiedene Positionen einstellen. Das Baum- und Rebenschneiden wird mit der DPS-350 zum Kinderspiel.

25,2 V Nennspannung ▪ 0,78 kg Scherengewicht
max. Astdurchmesser 35 mm ▪ 4 Ah Li-Ionen Akku mit 25,2V
komfortabler Hüftgurt für den Akku ▪ 60 min Ladezeit
One-Touch Schnittwinkelverstellung
Elektronische Drehmomentkontrolle
ca. 12.000 Schnitte pro Akkuladung

1.849,- € DPS-350

WG 451

SPRÜHGERÄT

FÜR HOHE FLÄCHENLEISTUNG

ZUM AUSBRINGEN VON FLÜSSIGEN PFLANZENSCHUTZMITTELN. DAS SPRÜHVOLUMEN LÄSST SICH AN DER DÜSE EINFACH EINSTELLEN.



MB-5810

Mit einer Ausbringungsmenge von bis zu 282 Litern pro Stunde ist eine hohe Flächenleistung garantiert.

58,2 cm³ Hubraum ▪ 2,4 kW Leistung ▪ 12,7 kg Gewicht
12 l max. Spritzmitteltank ▪ 11,1 m³/min max. Luftvolumen
1,56 l/h max. Kraftstoffverbrauch ▪ 1,8 m/s² Vibration
105,5 dB(A) Schalldruckpegel
112,9 dB(A) Schalleistungspegel

979,- € MB-5810

WG 150

BLÄSER UND SAUGHÄCKSLER

ROBUSTE GERÄTE FÜR DIE EFFEKTIVE GROSSFLÄCHENREINIGUNG

08



STARKE LEISTUNG GEGEN LAUB UND ABFALL

ECHO BLASGERÄTE UND SAUGHÄCKSLER

Für ECHO, als Erfinder des Laubbläser, ist die technologische Führung stets Anspruch und Maßstab zugleich. So ist es nicht verwunderlich, dass mit jeder neuen Gerätegeneration innovative Neuheiten und revolutionäre Detailverbesserungen präsentiert werden – schließlich befassen sich die ECHO-Ingenieure bereits länger als alle anderen besonders intensiv mit dem Laubbläser.

ECHO-Laubbläser sind absolut kompromisslos für den professionellen Einsatz entwickelt und gebaut. Die gute Rückenpolsterung ist Teil des ausgeklügelten Anti-Vibrationssystems und bietet hervorragenden Tragekomfort. Der besonders dämpfend gelagerte Motor gibt somit viel weniger Vibrationen weiter und Sie können über Stunden nahezu ermüdungsfrei arbeiten. Durch den individuell einstellbaren Bedienungsgriff arbeiten Sie stets komfortabel.

Er liegt gut in der Hand und alle wichtigen Funktionen können schnell und leicht aktiviert werden. Weil durch das zuverlässige "Posi-Loc" die Rohrverbindungen besonders stabil sind, erledigen Sie mit der brachialen Power dieser Profi-Rückenbläser mühelos und zielgerichtet viel Arbeit – ohne viel Aufwand.

Der Saughäcksler fischt das Laub aus Ecken und Winkeln. Durch das Häckseln passt 12 mal mehr Material in den Fangsack. Mittels einer speziellen Leitplatte und eines eigens entwickelten Lüfterrads packt er ordentlich zu, sorgt für Sauberkeit und Sicherheit. Und ist zugleich ein Kombi-Gerät, das mit wenigen Handgriffen zum Laubbläser umgebaut werden kann – ohne teures Zubehör zu benötigen. Optional ist ein Nassfangsack lieferbar, welcher den Bediener zuverlässig vor Feuchtigkeit (z.B. durch nasses Herbstlaub) schützt.



INTEGRIERTES HÄCKSELWERK

Zerkleinert das Laub auf etwa ein Zwölftel des ursprünglichen Volumens. Dadurch spart man nicht nur Platz, sondern auch eine Menge Zeit, weil der Fangsack des Gerätes seltener geleert werden muss.



EINHANDBEDIENUNG

Für mehr Komfort.



WERKZEUGLOSE ANSCHLÜSSE

Der ES-255ES lässt sich durch den werkzeuglosen Blasrohranschluss innerhalb kürzester Zeit zum Bläsergerät umbauen.



ETM TESTMAGAZIN - URTEIL	
ECHO ES-255ES	
SEHR GUT	93,2 %
Im Test: 9 Benzin-Laubbläser Testurteile: 3x sehr gut, 3x gut, 3x befriedigend	Heft 10/2012

NASSFANGSACK

Der optionale Nassfangsack **schützt den Bediener** vor Nässe und Verschmutzung am Körper.



SCHNELL & BEQUEM ZU LEEREN

Der Fangsack mit seinen 68 Litern Aufnahmevolumen ist über den weit öffnenden Reißverschluss leicht und schnell zu entleeren. Damit der Bediener nicht verdreckt und durchnässt wird, ist optional ein Spezialfangsack erhältlich, der während der Arbeit dicht hält und nicht durchfeuchtet.

BLÄSER UND SAUGHÄCKSLER

ROBUSTE GERÄTE FÜR DIE EFFEKTIVE GROSSFLÄCHENREINIGUNG

08

SAUGHÄCKSLER

FÜR LAUB UND UNRAT

WENN BESEN KAPITULIEREN, SCHLÄGT DIE STUNDE DES ECHO SAUGHÄCKSLERS. ER SAUGT GRAS, GRÜNSCHNITT, ABFALL UND NATÜRLICH LAUB KOMPOSTFERTIG GEHÄCKSELT.

TESTMAGAZIN - URTEIL	
ECHO ES-255ES	
SEHR GUT	93,2 %
Im Test: 9 Benzin-Laubbläser Testurteil: 3x sehr gut, 3x gut, 3x befriedigend	
Heft 10/2012	



ES-255ES

Für Rechts- und Linkshänder geeignet.

2 in 1 Gerät (Bläser und Saughäcksler) ▪ 25,4 cm³ Hubraum
0,79 kW Leistung ▪ 4,4 kg Gewicht ▪ 135 mm Ansaugöffnung
optional mit Nassfangsack

439,- € ES-255ES

WG 700

455,- € ES-255ES-NASS ▪ mit Nassfangsack

WG 700



STANDARDFANGSACK

Sammelt Laub und sonstigen Unrat.

42,90 € 16-X692-000190

WG 9916



NASSFANGSACK

Lässt die Feuchtigkeit zur Seite austreten,
schützt den Bediener vor Nässe und
Verschmutzung.

36,10 € Z-700-002-00

WG 8901



DACHRINNENREINIGUNGSSET

Ermöglicht das Ausblasen von Dachrinnen an
den schwierigsten Stellen. Für ES-255ES, ES-250,
PB-2520, PB-2620, PB-265ESLT, PB-580.
Länge 2,20.

42,90 € Z-700-004-00

WG 8901



SPRÜHAUFSATZ

Verwandelt Ihren Bläser oder Saughäcksler in
ein Sprühgerät. Für ES-255ES, PB-2520, PB-251,
PB-265ESLT, PB-580

49,95 € Z-700-005-00

WG 8901



POWERBLÄSER

FÜR LAUB UND UNRAT

DIE LEISEN POWERBLÄSER VON ECHO BEFREIEN RASENFLÄCHEN, ANLAGEN, PARKPLÄTZE UND FUSSWEGE VON LOSEM ABFALL, GRAS ODER LAUB.



PB-2520

25,4 cm³ Hubraum ▪ 3,9 kg Gewicht ▪ Einhandbedienung
Rotationskontrolle gegen Dreheffekt
76,2 m/sek. Luftgeschwindigkeit
768 m³/h Luftvolumen
Runddüse

335,- € PB-2520

WG 700

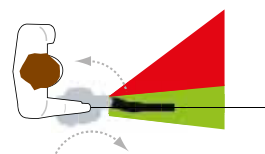

PB-2620

BESONDERS STARK



25,4 cm³ Hubraum ▪ 4,4 kg Gewicht ▪ Einhandbedienung
Antivibrationssystem ▪ **Rund- und Flachdüse** im Lieferumfang
Rotationskontrolle gegen Dreheffekt ▪ Blasdüse mit Schutzring
774 m³/h Luftvolumen ▪ 76,7 m/sek. Luftgeschwindigkeit

389,- € PB-2620

WG 700



live erleben

BLÄSER UND SAUGHÄCKSLER

ROBUSTE GERÄTE FÜR DIE EFFEKTIVE GROSSFLÄCHENREINIGUNG

08

RÜCKENTRAGBARE POWERBLÄSER

FÜR LAUB UND UNRAT

LEISTUNGSSTARKE POWERBLÄSER FÜR DEN PROFESSIONELLEN EINSATZ IN KOMMUNEN UND DORT, WO ES AUF HÖCHSTE LEISTUNG ANKOMMT.



PB-265ESLT



Extrem leicht, leise und trotzdem leistungsstark.

25,4 cm³ Hubraum ▪ 5,2 kg Gewicht ▪ Einhandbedienung
Rückentragbar ▪ Runddüse ▪ iSi-Start

489,- € PB-265ESLT

WG 700



PB-580

BESONDERS LEISE



Leistungsstarkes Gerät für den professionellen Einsatz in Kommunen. Räumt auch feuchtes Laub mühelos weg.

58,2 cm³ Hubraum ▪ 9,3 kg Gewicht ▪ Einhandbedienung
Antivibrationssystem ▪ Runddüse

699,- € PB-580

WG 700



PB-770



Für hervorragenden Komfort ist der Bläser auf Sommerbetrieb umrüstbar und besitzt dann eine Rückenbelüftung.

63,3 cm³ Hubraum ▪ 11,7 kg Gewicht ▪ Einhandbedienung
Antivibrationssystem ▪ Runddüse ▪ extra starke Blasleistung

815,- € PB-770

WG 700

27,60 € Z-700-003-00

WG 8901

Hüftgurt passend für PB-760LN und PB-770



PB-8010



Mit seinem 79,9 cm³ Motor bei 4,2 kW/5,7 PS erzeugt der PB-8010 Windgeschwindigkeiten von über 340 km/h bei einer Kraft von 44N und ist damit der leistungsstärkste Bläser auf dem Markt.

89,9 cm³ Hubraum ▪ 11,3 kg Gewicht ▪ Einhandbedienung
Antivibrationssystem ▪ Runddüse ▪ extra starke Blasleistung

949,- € PB-8010

WG 700



TECHNISCHE DATEN BLÄSER UND SAUGHÄCKSLER

GERÄTETYP	HANDBLÄSER		RÜCKENTRAGBARE POWERBLÄSER				SAUGHÄCKSLER
	PB-2520	PB-2620	PB-265ESLT	PB-580	PB-770	PB-8010	ES-255ES
Antriebsart	2-takt	2-Takt	2-Takt	2-Takt	2-Takt	2-Takt	2-Takt
Hubraum (cm³)	25,4	25,4	25,4	58,2	63,3	79,9	25,4
Leistung (kW)	0,91	0,91	0,70	2,05	2,85	4,2	0,79
max. Kraftstofftankinhalt (l)	0,50	0,60	0,66	1,83	2,02	2,56	0,5
Schalldruckpegel (dB(A))	94,9	93,5	88	84,1	97	107,3	89
Schallleistungspegel (dB(A))	105,8	104,9	103	92,1	112	114	107
Vibration (m/s²)	9,9	6,6	0,7	2,0	2,1	2,1	11,1
max. Luftvol. mit Blasrohr (m³/min)	12,8	12,9	9,3	14,7	21,7	30,32	9,2
max. Luftgeschw. mit Blasrohr (m/s)	76,2	76,7	59	96,4	91,3	94,5	70,4
Runddüse	■	■	■	■	■	■	
Flachdüse		■					■
Saughäcksler							■
Volumen Fangsack (l)							68
Antivibrationssystem		■	■	■	■	■	■
Leichtstartsystem			■				■
Katalysator	■	■	■	■	■	■	■
Einhandbedienung	■	■	■	■	■	■	■
Preis (€)	335,-	389,-	489,-	699,-	815,-	949,-	439,-

¹ Unbetankt, ohne Anbauten

Preisangaben sind unverbindliche Preisempfehlungen inkl. Mehrwertsteuer.

ECHO ROBOTICS MÄHROBOTER

DIE ZUKUNFT DER RASENPFLEGE

10



live erleben

SPORTPLATZPFLEGE SO EINFACH WIE NIE

ECHO ROBOTICS MÄHROBOTER

Die ECHO Robotics Mähroboter eignen sich ideal für die Pflege von großen Flächen wie Gärten, Firmengelände, Sport- oder Golfplätze und Parkanlagen.

Durch das automatisierte Mähen ergeben sich **Einsparungen** von **mindestens 50%** gegenüber der konventionellen Mähtechnik. Das Programm besteht aus fünf Mährobotern. Durch die neue RTK-GPS Technologie können bis zu 75.000 qm mit nur einem Roboter gemäht werden.

Erreicht wird diese enorme Flächenleistung durch die neue **Musternavigation**. D. h. der Mähroboter fährt geordnet in Bahnen. Nach jedem Mähen wird das Mähmuster geändert, um keine Spurenbildung zu verursachen. Durch die robuste Konstruktion sind die Geräte staub- und wasserdicht und somit perfekt für den Dauereinsatz geeignet.

Das doppelwandige Gehäuse macht die Geräte besonders leise und stabil. Die einzigartigen, frei schwebenden Mähköpfe passen sich der Geländestruktur an, dadurch ist eine dauerhaft konstante Schnitthöhe garantiert.

Durch die Mehrzonenfähigkeit können mehrere aneinander grenzende Fußballplätze oder Flächen unabhängig voneinander gemäht werden. Über W-LAN, oder eine Mobilfunkverbindung können die Roboter per App und Webportal aus der Ferne überwacht und gewartet werden.

Durch **WISENAV** können die Mähroboter auch kabellos installiert werden. Des Weiteren ist eine Premiumversicherung für das 1. Jahr ab Kaufdatum im Kaufpreis enthalten. Weitere Informationen erhalten Sie auf Seite 83 oder unter www.echorobotics.de

DIE WESENTLICHEN VORTEILE IM ÜBERBLICK

ENORME EINSARPOTENTIALE



Weniger Arbeitszeit, kein Kraftstoff, dreimal weniger Energie, keine Abfallentsorgung, sehr geringer Wartungsaufwand. Mehr Zeit für andere Aufgaben, weniger Unkrautbehandlung und weniger bewässern.

Vergleichsrechnungen finden Sie online auf www.echorobotics.de.

PERFEKTES MÄHERGEBNIS



Die Messer des Mähroboters sind so scharf wie ein Skalpell und pulverisieren das Gras in sehr feine Partikel, die als Stickstoffdünger auf dem Rasen verbleiben. Kleinere Mulchpartikel verrotten schneller und verhindern Rasenkrankheiten. Der Rasen wird kräftiger und zeigt ein sattes Grün.

BIS ZU 90% WENIGER CO₂-EMISSIONEN



ECHO Mähroboter verbrauchen deutlich weniger Energie als eine herkömmliche Maschine mit Benzinmotor. Durch den emissionsfreien Elektroantrieb sind die Maschinen besonders leise, der Ausstoß von schädlichem CO₂ ist bis zu **90% reduziert**.

PENDELNDE MESSERKÖPFE



Jeder ECHO Mähroboter besitzt mehrere freischwebende Messerköpfe. Diese passen sich durch eine vertikale Bewegung automatisch der Geländestruktur an.

Vorteile:

- Dauerhaft konstante Schnitthöhe
- Beschädigungen, oder ein Steckenbleiben des Roboters auf unebenem Gelände werden verhindert
- Verringerter Wartungsaufwand dank Selbstreinigung

ARBEITET BEI JEDEM WETTER

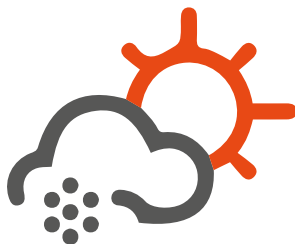

Alle ECHO Roboter sind besonders gegen Staub und Wasser geschützt und können somit sogar bei Regen arbeiten. Eine regulierbare Temperaturüberwachung verhindert das Arbeiten bei Frost und schützt so den Rasen.

ECHO ROBOTICS MÄHROBOTER

DIE ZUKUNFT DER RASENPFLEGE

10

EINSTELLBARE MUSTER BEI RTK-GPS



Es können ein bis vier Fahrrichtungen bei der Musternavigation definiert werden. Dies kann Linienrichter bei der Abseitsbewertung unterstützen und die Effizienz weiter steigern.

GPS-DEFINIERT ZONEN



Ermöglichen auf bestimmte Teilbereiche innerhalb des Begrenzungsdrahts zu fokussieren. Ideal für Mähroboter um Nebenflächen lediglich bei Vorhandensein von Leistungsreserven zu mähen. Während starken Wachstumsphasen können Sie die Leistung auf die Spielfelder konzentrieren.

RTK-GPS VERBOTSZONEN



Roboter mit RTK-GPS-Unterstützung erhalten die Möglichkeit hochpräzise GPS-Verbotzonen festzulegen. So können Sie zeitweilig Flächen ausgrenzen um Rasen, der saniert wird zu schonen oder um Blumeninseln ausblühen zu lassen.

SMARTE GPS-NAVIGATIONSSTREIFEN



Unsere Roboter unterstützen unterschiedliche Korridorbreiten. Die minimale Navigationsbreite beträgt Roboterbreite + 10 cm.

RTK-GPS MUSTERNAVIGATION



Dank der RTK-GPS Technologie mäht der Roboter in Bahnen. Über das GPS im Roboter und einer RTK-GPS Basisstation wird die Position auf eine Genauigkeit von 2 bis 3 cm bestimmt. Die Roboter variieren die Laufrichtung der Muster, um dauerhafter Spurenbildung vorzubeugen. Durch die Musternavigation bei RTK-GPS Mährobotern wird eine Flächenleistung von bis zu 75.000 qm erreicht.





EINZIEHBARE MESSER



Die Edelmessmesser sind ultrascharf und gewährleisten somit einen perfekten Schnitt, ohne das Gras zu belasten. Wenn ein Hindernis erkannt wird, können die Messer zurückweichen. Dadurch ist das Verletzungsrisiko von Menschen oder Tieren ausgeschlossen.

AUTOMATISCHE SOFTWAREUPDATES



Roboter, die mit dem mobilen Datennetz oder über W-LAN verbunden sind, erhalten automatisch die neuesten Softwareupdates.

PERFEKT AUF JEDEM GELÄNDE

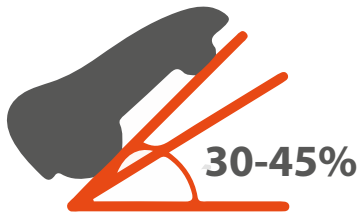

Auf großen freien Flächen können die ECHO Mähroboter durch die große Schnittbreite schnell einen weiten Bereich mähen. Die Geschwindigkeit passen die Roboter automatisch an die Hinderniserkennung an. Durch rutschfeste Räder und leistungsstarke Radmotoren schaffen ECHO Mähroboter mühelos schwierige Flächen und Hänge mit einer Steigung von bis zu 45%.

PROFESSIONELLE ZYKLUSÜBERWACHUNG



Unsere Roboter sind rund um die Uhr auf komplexen Anlagen unterwegs. Äste brechen herunter, der Erdboden weicht auf, Müllfütten werden auf den Sportplatz geweht, usw. Sollte der Roboter trotz moderner Ausweichroutinen jedoch einmal stecken bleiben, hilft Ihnen die Zyklusüberwachung. Diese zeigt Ihnen genau was passiert ist.

PERFEKTES TIMING



Einfach Einsatzzeiten programmieren. Sie bestimmen selbst, wann Ihr Roboter arbeiten soll. Müssen bestimmte Flächen wie z. B. Sportplätze tagsüber frei sein, arbeiten die Geräte einfach ganz unauffällig in der Nacht.

ARBEITEN OHNE BEGRENZUNGSKABEL



Unsere Technologie WISENAV steht für das Mähen und Sammeln ohne Begrenzungskabel.

Möglich bei allen Großflächenrobotern mit RTK-GPS.

ECHO ROBOTICS MÄHROBOTER

DIE ZUKUNFT DER RASENPFLEGE

10

MODERNE NAVIGATIONSTECHNOLOGIEN

ECHO ROBOTICS RTK-GPS

Unsere Roboter sind mit der neuesten Navigationstechnologie ausgestattet und können jetzt systematisch navigieren.

Alle Vorteile unserer Roboter der Connected Line sowie zusätzlich neue Funktionen der mit einem RTK-GPS ausgestatteten Roboter.

Außer der für Roboter der Connected Line erforderlichen Ausstattung ist Folgendes erforderlich, damit Sie diese innovativen Funktionen nutzen können:

- Roboter TM-850, TM-1050, TM-2050, RP-1250
- Eine Ladestation
- RTK-GPS Basisstation mit WLAN, oder 4G
- RTK-GPS Lizenz (PREMIUM-RTK Paket)

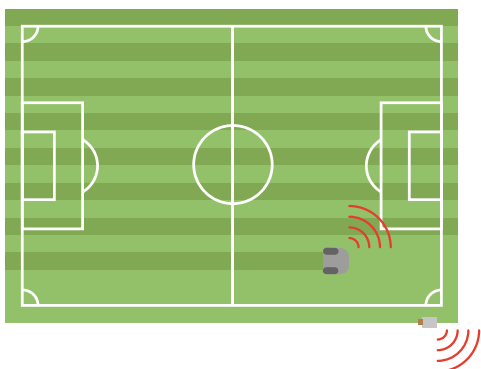

DIE VORTEILE VON RTK-GPS

• SYSTEMATISCH ARBEITEN

Ob kabellos, per WISENAV oder im Hybrid-Modus, Zufallstreifen gehören der Vergangenheit an. Ihr Feld kann jetzt in geraden Bahnen systematisch gemäht werden.

• MÄHKAPAZITÄT VERDREIFACHEN

Ein Sportfeld kann in kürzerer Zeit gemäht werden, sodass es länger für die Spieler zur Verfügung steht. Ein einzelner Roboter kann jetzt mehr Fläche abdecken.

• BALLSAMMELKAPAZITÄT ERHÖHEN

• RTK-GPS VERBOTSZONEN NUTZEN

Beispielsweise per App-Fernsteuerung.

• PER GPS AUF MINIMALEM RAUM TRAVERSIEREN

Wahlweise mit ein- oder ausgeschaltetem Mähdeck. Die minimale Breite beim Traversieren beträgt Roboterbreite + 10 cm.



WENN KABELLOS ANS LIMIT GELANGT, BIETET ECHO EINE ALTERNATIVE

VORTEILE DER HYBRID-TECHNOLOGIE AUS KABEL UND RTK-GPS

- Erlaubt näheres Fahren an hohe Hindernisse wie Bäume, oder Gebäude oder gar das Durchkreuzen dieser.
- Ermöglicht Kombination aus Muster- und Zufallsnavigation, um RTK-GPS verdeckte Bereiche (sogn. Schattenbereiche) abzubilden.
- Bietet mehr Flexibilität bei der Ladestationspositionierung.
- Erlaubt präzise Ränder ringsum.

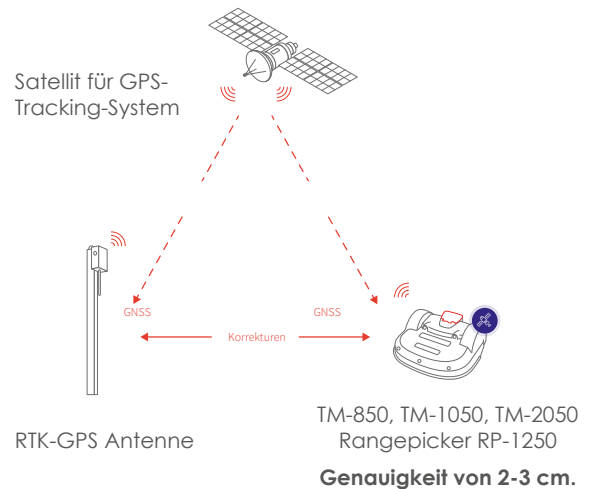

UMFANGREICHES ZUBEHÖRPROGRAMM

- Golf-Disc zum Schutz von Golfbällen (bis 22 mm, patentiert)
- Fairway-Disc (bis 11 mm)
- Magnetleiste
- Rasenstriegel
- RTK-GPS Upgrade-Kit
- Werbeträger

Das Aufstellen des Roboters im Gesamten vereinfacht die Reinigung des Chassis, den Transport und die Lagerung.



DAS GEHEIMNIS UNSERES EINZIGARTIGEN SCHNITTBILDS

- Je nach Modell drehen zwei, drei oder fünf Schneidköpfe in die gleiche Richtung für den idealen Streifeneffekt
- Automatischer Drehrichtungswechsel nach jedem Zyklus sorgt für gleichmäßige Messerabnutzung.
- Die Hinterräder fahren nicht durch das eigene Schnittbild.
- Pendelnde Messerköpfe passen sich Unebenheiten an
- Hohe Rotationsgeschwindigkeit von 3000 U/min.
- Bruchsichere Messerklingen, die auf Sportplätze ausgelegt sind und Standzeiten von 4-6 Wochen bieten.

ECHO ROBOTICS MÄHROBOTER

DIE ZUKUNFT DER RASENPFLEGE

10

SCHLÜSSELMERKMALE RTK-GPS

RIESIGE FLÄCHENLEISTUNG

Flächenleistung von bis zu 75.000 qm, oder 5 Fußballfelder.

MÄHT BIS ZU 3 SPORTPLÄTZE BEI TAGESLICHT

Schutz von nachtaktiven Tieren, weniger Fahrzeit bedeutet besserer Schutz von Insekten wie Bienen.

SKALIERFÄHIGKEIT

Mehrere Roboter können eine RTK-GPS Basisstation teilen. Wahlweise per verschlüsseltem WLAN oder 4G wird das Korrektursignal zum Roboter übertragen. Die Präzision des Signals beträgt 2-3 cm.

SYSTEMATISCHE NAVIGATION

Wird der Akku während dem Mähen leer, beginnt der Roboter nach dem Laden am letzten Punkt wieder. Es werden keine dauerhaften Fahrspuren hinterlassen. Ist das Feld fertig gemäht, versetzt der Roboter den Bezugspunkt und ändert das Mähmuster um 45° oder 90°.

GPS-DEFINIERT ZONEN UND RTK-GPS VERBOTSZONEN

Definieren Arbeitsbereiche oder ermöglichen zeitweiliges Ausgrenzen von zum Beispiel Blumeninseln oder Rasenflächen, die saniert werden sollen.

Sowohl GPS-Parzellen als auch GPS-Verbotzonen können bequem über das Webportal oder per Roboter App-Fernsteuerung definiert werden.

AUSWAHL SO FINDEN SIE DEN RICHTIGEN MÄHROBOTER

MODELL	FLÄCHENLEISTUNG		FUSSBALLFELDER				EINSATZZWECK			
	24 Std. / Tag 7 Tage / Woche	8 Std. / Tag 7 Tage / Woche	1	2	3	4	Driving Range	Golf Fairway	Grasfarm	Garten
Zufallsnavigation										
TM-1000	12.000 m ²	4.000 m ²	24/7	Nein	Nein	Nein	Nein	Nein	Nein	Ja
TM-2000	24.000 m ²	8.000 m ²	10/7	20/7	Nein	Nein	Ja	Ja	Nein	Ja
Musternavigation										
TM-850	30.000 m ²	24.000 m ²	11/7	Nein	Nein	Nein	Nein	Nein	Nein	Ja
TM-1050	35.000 - 45.000 m ²	11.000 - 16.000 m ²	6/7	12/7	18/7	Nein	Nein	Ja	Nein	Nein
TM-2050	55.000 - 75.000 m ²	18.000 - 27.000 m ²	4/7	8/7	12/7	16/7	Am besten	Am besten	Ja	Nein

1. Zahl Std. / 2. Zahl Tage



BEDIENERFREUNDLICH



Über das große Display können Wartungsinformationen, Mähzeiten, Konfiguration und noch vieles mehr eingestellt werden.

DIEBSTAHSICHER

Der Mähroboter bietet ein PIN gesichertes Display und ist über GPS jederzeit zu orten. Hierdurch ist Diebstahl zwecklos.

BESONDERS ROBUST

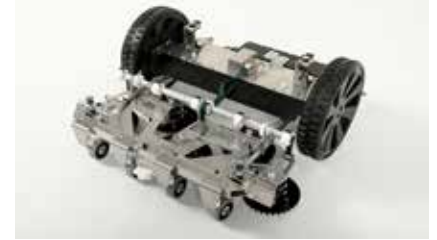

Die robuste Rahmenkonstruktion aus Metall sorgt für lange Haltbarkeit des Roboters. Darüber hinaus sind alle Bauteile gegen das Eindringen von Staub und Wasser geschützt.



FLOTTENMANAGEMENT



Über Apps für Smartphone oder Tablet oder über den Browser am PC lässt sich der Mähroboter fernsteuern und überwachen. Angefangen vom Diebstahlschutz, über Verlaufshistorien und Zyklenüberwachung bis zum Verwalten der Konfigurationsparameter wie Zeitplan, Schnitthöhe, Arbeitsbereiche oder Benachrichtigungen ist alles dabei. Softwareupdates werden automatisch aufgespielt.

SONAR-TECHNOLOGIE

Die fünf eingebauten Sonar-Sensoren erkennen Hindernisse frühzeitig und sorgen somit für eine optimale Streckenführung.

EINZIGARTIGE SIGNALTECHNOLOGIE

Durch die von ECHO entwickelte Signaltechnologie für Großflächen, können die Roboter auch auf mehreren Zonen fahren. Darüber hinaus können bis zu 6 Roboter auf der gleichen Fläche eingesetzt werden ohne sich gegenseitig zu behindern.

ECHO ROBOTICS GOLFBALLSAMMLER

DIE ZUKUNFT DER RASENPFLEGE

10



live erleben

VOLLAUTOMATISCHE DRIVING RANGE

ECHO ROBOTICS GOLFBALLSAMMLER

Der Ballpicker RP-1250 von ECHO automatisiert das Einsammeln von Golfbällen auf Golfplätzen.

Die Flächenleistung beträgt bis zu 30.000 qm am Tag, oder auch 19.500 Golfbälle. Durch den Golfballsammler sind keine Sperrungen mehr der Driving Range zum Aufsammeln der Golfbälle erforderlich. Dies ermöglicht längere Öffnungszeiten der Driving Range. Darüber hinaus können Mitarbeiter die Zeit welche zum Aufsammeln der Golfbälle notwendig ist für andere Aufgaben nutzen. Dies bietet eine enorme Kostenersparnis. Der Ballsammler kann parallel zum Mähroboter arbeiten. So lässt sich die Driving Range voll automatisieren.

Der Ballpicker läuft elektrisch und hat einen ähnlichen Stromverbrauch wie ein Kühlschrank. Die CO² Emissionen sind etwa 10 mal niedriger als bei einer benzinbetriebenen Maschine. Dies schont die Umwelt. Durch den Elektroantrieb ist der Roboter nahezu lautlos unterwegs. In bereits wenigen Metern Abstand ist der Golfballsammler nicht mehr zu hören und kann somit rund um die Uhr eingesetzt werden, ohne Golfer oder Anwohner zu stören.

Für Ihre Driving Range können wir Ihnen ein Komplettsystem inkl. Ballausgabestelle anbieten. Fragen Sie uns nach einer schlüsselfertigen Lösung. Weitere Informationen erhalten Sie unter www.echorobotics.de



BEDIENERFREUNDLICH



Das PIN gesicherte Display ist sehr bedienerfreundlich und unterstützt den Nutzer durch einen Guide bei der Installation, sowie beim Betrieb des Roboters. Außerdem können Wartungsinformationen, Sammelzeiten und noch vieles mehr eingestellt werden.

ARBEITET MIT RTK-GPS SYSTEMATISCH

Durch die RTK-GPS Unterstützung arbeitet der Ballsammler nicht nach dem Zufallsprinzip, sondern kann eine Fläche systematisch in Bahnen abarbeiten. Des Weiteren werden RTK-GPS Verbotszonen unterstützt.



GROSSE KAPAZITÄT

Der Ballpicker ist mit einem Sammelbehälter von bis zu 300 Golfbällen ausgestattet. Sobald der Behälter voll ist, kehrt der Ballpicker zur Station zurück, wo er die Golfbälle entleert und seinen Akku wieder auflädt. Die Golfbälle können dann an eine Reinigungsstation und Ballverteiler weitergeleitet werden.

HINDERNISDETEKTOREN

Die vier eingebauten Sonar-Sensoren erkennen Hindernisse frühzeitig und sorgen somit für eine optimale Streckenführung.

PATENTIERTES SAMMELSYSTEM



Über rotierende Scheiben werden die Golfbälle aufgesammelt. Die robuste Rahmenkonstruktion aus Metall sorgt für lange Haltbarkeit des Roboters. Darüber hinaus sind alle Bauteile gegen das Eindringen von Staub und Wasser geschützt.

ECHO ROBOTICS GOLFBALLSAMMLER

DIE ZUKUNFT DER RASENPFLEGE

10



AUFBAU EINER MODERNEN DRIVING RANGE

MIT WISENAV AUCH OHNE BEGRENZUNGSDRAHT

GETRIMMT AUF ZUVERLÄSSIGKEIT FÜR ARBEITEN RUND UM DIE UHR

GPS-Fokusbereiche für den Ballsammler steigern die Effizienz.

Die meisten Bälle liegen in bestimmten Arealen wie mittig zwischen 40-150 m oder unterhalb von Hängen.

Durch WISENAV waren Installationsvarianten zwischen Ballsammler und Mähroboter noch nie so einfach.

Während der etwas geländegängigere Range-picker beispielsweise über die bei Golfern beliebte Targets fahren darf, kann für den Mähroboter das Ziel per RTK-GPS als Verbotzone ausgegrenzt werden. Eine Änderung an der Kabelverlegung ist nicht mehr notwendig. RTK-GPS Verbotzonen können einfach über den Roboter oder per Smartphone App-Steuerung eingerichtet werden.

Nachtarbeitsbereiche reduzieren die Wahrscheinlichkeit, dass Roboter versehentlich getroffen werden.

Dank doppelwandiger Haube macht es den Robotern zwar nichts aus, die Golfbälle könnten jedoch abprallen und möglicherweise so zurückfliegen, dass Spieler getroffen werden. Um hier auf Sicherheit zu gehen, arbeiten die Roboter erst bei Nacht unmittelbar vor dem Abschlag.

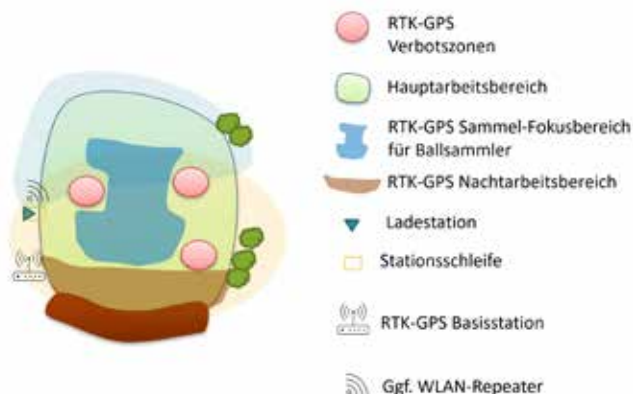

LEISER BETRIEB UND BALLSCHUTZ

Was würden Sie von leise laufenden Robotern halten, die auch noch effektiver sind?

Der TM-2000 oder TM-2050 „DR“ kann Driving Ranges mähen, ohne Bälle zu beschädigen. Dies ist dank patentierter Schutzscheiben möglich, die Bälle von den Schneidmessern entfernt halten, eine patentierte Weltexklusivität.

Der Rangepicker ist in nur wenigen Metern Entfernung so gut wie nicht hörbar (max. 52 dB) und verursacht keine Störungen. Dank seines Gewichts von gerade mal 85 kg drückt er keine Bälle in den Boden. Sie profitieren also von einem exklusiven und patentierten Sammelsystem, das alle Bälle aufammelt und für konstanten Ballvorrat sorgt.

- Rettet Tausende von Bällen und sammelt sie unversehrt auf
- Kontinuierliche Sammlung bei allen Wetterbedingungen
- Robuste Ausrüstung und patentiertes Sammelsystem
- Einfache Systemintegration des Ball-sammlers bei vorhandener Abwurfstelle

UMWELT UND NACHHALTIGKEIT

Golf und Natur sind untrennbar miteinander verbunden.

Die Rasenroboter von ECHO Robotics haben einen niedrigen Stromverbrauch (durchschnittlich 830 kWh/Jahr) und 10-fach geringere CO₂-Emissionen als entsprechende Maschinen mit Verbrennungsmotor.

Durch die Kombination des TM-2000, oder TM-2050 mit einem Rangepicker kann die Ausbringung von chemischem Dünger reduziert werden. Golfbälle können praktisch ohne Eingreifen von Menschen effizient aufgesammelt werden.

- 10-mal weniger CO₂-Emissionen
- Geringe Absaugwirkung durch flache Messerklingen, dadurch höhere Überlebenschancen für Insekten und Mikroorganismen
- Sorgt für Kontinuität bei allen Wetterbedingungen
- Trockene Stellen überleben leichter



ECHO ROBOTICS MÄHROBOTER

DIE ZUKUNFT DER RASENPFLEGE

10

ECHO ROBOTICS

RASENPFLEGE

MIT DEN NEUEN ECHO MÄHROBOTERN GEHÖRT DAS ZEITINTENSIVE MÄHEN AUF SPORT- UND GOLFPLÄTZEN ODER GROSSEN GÄRTEN DER VERGANGENHEIT AN.



TM-1000

Der ECHO Mähroboter TM-1000 ist ideal für kleine Sportplätze, Privatgärten, öffentliche Einrichtungen oder Unternehmen mit einer Fläche von bis zu 12.000 qm. Durch die Multizonenfähigkeit können auch komplexe Flächen schnell und einfach gemäht werden. Über Mobilfunk, oder W-LAN kann der Roboter auch via APP überwacht werden.

Mähfläche bis zu 12.000 qm ▪ 633 mm Schnittbreite
53 kg Gewicht ▪ 100 x 104 x 46 cm (LxBxH) ▪ Max Steigung 35%
19,2 Ah Li-Ionen Akkus ▪ mehrzonenfähig ▪ GPS Tracking
3 pendelnde Messerköpfe ▪ Sonar Technologie
elektrische Schnitthöhenverstellung 2 - 10 cm fernbedienbar
52 dB(A) Schalleistungspegel ▪ PIN geschütztes Display
2 Jahre Flottenmanagement Service Premium
jährlicher Stromverbrauch ca. 580 kWh ▪ **Versicherung im 1. Jahr**
Ladestation nicht im Kaufpreis enthalten

9.829,- € TM-1000

WG 1000



TM-2000

Der TM-2000 ist unser Multitalent für Sportplätze. Mit einer Flächenleistung von bis zu 24.000 qm können auch sehr große Flächen gemäht werden. Ideal geeignet für Sport- und Golfplätze, sowie Parks, große Privatgärten oder Unternehmen mit vielen Grasflächen. Durch die Multizonenfähigkeit werden auch komplexe Flächen schnell und einfach gemäht. Über Mobilfunk, oder W-LAN lässt sich der Roboter auch via APP überwachen.

Mähfläche bis zu 24.000 qm ▪ 1.033 mm Schnittbreite
71 kg Gewicht ▪ 111 x 127 x 51 cm (LxBxH) ▪ Max Steigung 30%
19,2 Ah Li-Ionen Akkus ▪ mehrzonenfähig ▪ GPS Tracking
5 pendelnde Messerköpfe ▪ Sonar Technologie
elektrische Schnitthöhenverstellung 2 - 10 cm fernbedienbar
52 dB(A) Schalleistungspegel ▪ PIN geschütztes Display
2 Jahre Flottenmanagement Service Premium
jährlicher Stromverbrauch ca. 830 kWh ▪ **Versicherung im 1. Jahr**
Ladestation nicht im Kaufpreis enthalten

17.219,- € TM-2000

WG 1000

18.459,- € TM-2000-45 ▪ für Steigungen bis 45%

WG 1000



ECHO ROBOTICS TM-850

DIE NEUESTE INNOVATION FÜR KLEINE SPORTFELDER

RTK-GPS NAVIGATION FÜR EINZELNE SPORTFELDER BIS 30.000 QM

Der neue TM-850 ist die neueste Innovation im Bereich der vollautomatischen, RTK-GPS gestützten Grünflächenpflege.

Der Mähroboter ist mit bis zu 30.000 m² Flächenleistung perfekt für ein Sportfeld geeignet. Indem er die Technologien der Modelle TM-1050 und TM-2050 in einem kleineren Modell vereint. Dadurch unterstützt der Roboter genau wie seine Schwesternmodelle die neuen Navigationsmodi zum systematischen Mähen als auch das kabellose Arbeiten und Traversieren.

KABELLOSES MÄHEN

Trotz des geringen Gewichts von 25 kg besitzt der TM-850 ein robustes Gehäuse. Zur Reinigung lässt sich der Roboter wie die Schwesternmodelle im Gesamten aufstellen.

Mit 2 pendelnden Messerköpfen sorgt der Mähroboter für ein hervorragend sauberes Schnittbild, da sich diese optimal an die Geländestruktur anpassen können.

Im 1. Jahr ab Kaufdatum ist eine Premiumversicherung der Württembergischen kostenlos enthalten.



TM-850

NEU

WISENAV



Mit dem neuen TM-850 hat ECHO Robotics die technischen Features der Schwesternmodelle TM-1050 sowie TM-2050 in einem Modell vereint, welches speziell für die Pflege einer einzigen Sportfläche konzipiert wurde. Mit einer Flächenleistung von 30.000 qm bei einer Schnittbreite von 422 mm ist der TM-850 ideal für Betreiber von Fußball-, Rugby- oder Baseballfeldern, welche nicht auf die großen Flächenleistungen der Schwesternmodelle angewiesen sind, aber auch nicht auf die Vorteile der RTK-GPS gestützten Navigation verzichten wollen.

Mähfläche bis zu 30.000 qm ▪ 422 mm Schnittbreite ▪ Max Steigung 30% ▪ 8,55 Ah Li-Ionen Akkus
2 pendelnde Messerköpfe ▪ Sonar Technologie ▪ mehrzonenfähig ▪ 52 dB(A) Schalleistungspegel
RTK-GPS ▪ PIN geschütztes Display ▪ elektrische Schnitthöhenverstellung 2 - 8 cm fernbedienbar
25 kg Gewicht ▪ 84,5 x 66,5 x 35 cm (LxBxH) ▪ jährlicher Stromverbrauch ca. 580 kWh

Versicherung im 1. Jahr

Ladestation, RTK Basisstation, sowie Online Gebühren sind nicht im Kaufpreis enthalten.
(Online Gebühren, siehe Seite 99)

8.329,- € TM-850

WG 1000

ECHO ROBOTICS MÄHROBOTER

DIE ZUKUNFT DER RASENPFLEGE

10

ECHO ROBOTICS RTK

RASENPFLEGE

DURCH DIE NEUE MUSTERNAVIGATION WIRD EINE FLÄCHENLEISTUNG VON BIS 75.000 QM ERREICHT. IDEAL FÜR GROSSE FLÄCHEN UND BEI KURZEN EINSATZZEITEN.



TM-1050

WISENAV 

Der ECHO TM-1050 ist durch das RTK-GPS ideal für Sportplätze, oder andere große Flächen geeignet. Per Musternavigation erreicht der Roboter eine Flächenleistung von bis zu 45.000 qm. Durch die Multizonenfähigkeit können auch mehrere Flächen schnell und einfach gemäht werden.

Mähfläche bis zu 45.000 qm ▪ 633 mm Schnittbreite
Max Steigung 35% ▪ 19,2 Ah Li-Ionen Akkus ▪ mehrzonenfähig
3 pendelnde Messerköpfe ▪ Sonar Technologie ▪ RTK-GPS
elektrische Schnitthöhenverstellung 2 - 10 cm fernbedienbar
52 dB(A) Schallleistungspegel ▪ PIN geschütztes Display
53 kg Gewicht ▪ 100 x 104 x 46 cm (LxBxH)
jährlicher Stromverbrauch ca. 580 kWh

Versicherung im 1. Jahr

Ladestation, RTK Basisstation, sowie Online Gebühren sind nicht im Kaufpreis enthalten. (Online Gebühren, siehe Seite 85)

17.929,- € TM-1050

WG 1000



TM-2050

WISENAV 

Der TM-2050 ist der leistungsstärkste Mähroboter der Welt. Mit einer Flächenleistung von bis zu 75.000 qm können auch sehr große Fläche gemäht werden. Ideal geeignet für Sport- und Golfplätze, sowie Parks, große Privatgärten oder Unternehmen mit vielen Grasflächen. Durch die Multizonenfähigkeit werden auch komplexe Flächen schnell und einfach gemäht. Über Mobilfunk, oder W-LAN lässt sich der Roboter auch via APP überwachen.

Mähfläche bis zu 75.000 qm ▪ 1.033 mm Schnittbreite
Max Steigung 30% ▪ 19,2 Ah Li-Ionen Akkus ▪ mehrzonenfähig
RTK GPS ▪ 5 pendelnde Messerköpfe ▪ Sonar Technologie
PIN geschütztes Display ▪ 52 dB(A) Schallleistungspegel
elektrische Schnitthöhenverstellung 2 - 10 cm fernbedienbar
71 kg Gewicht ▪ 111 x 127 x 51 cm (LxBxH)
jährlicher Stromverbrauch ca. 830 kWh ▪ **Versicherung im 1. Jahr**

Ladestation, RTK Basisstation, sowie Online Gebühren sind nicht im Kaufpreis enthalten. (Online Gebühren, siehe Seite 85)

25.575,- € TM-2050

WG 1000

26.872,- € TM-2050-45

WG 1000

26.112,- € TM-2050-DR ▪ für Driving Ranges

WG 1000

25.789,- € TM-2050-FW ▪ für Fairways

WG 1000



ECHO ROBOTICS GOLFBALLSAMMLER

DIE ZUKUNFT DER RASENPFLEGE

10

ECHO ROBOTICS

GOLFBALLSAMMLER

MIT DEM ECHO RANGEPICKER WERDEN GOLFBÄLLE SCHNELL UND KOMFORTABEL AUFGESAMMELT.



RP-1200 | RP-1250

Leistungsstarke Sammler für Golfbälle auf der Driving Range mit einer Flächenleistung von bis zu 30.000 qm. Der RP-1250 arbeitet dank RTK-GPS kabellos. In Kombination mit den ECHO Mährobotern lässt sich die Driving Range auf Golfplätzen voll automatisieren.

RP-1200 Sammelvolumen pro Tag bis zu 15.000 Golfbälle

RP-1250 Sammelvolumen pro Tag bis zu 19.500 Golfbälle ▪ RTK-GPS

Flächenleistung bis zu 30.000 qm ▪ max. Steigung 30%
19,2 Ah Li-Ionen Akkus ▪ Sonar Technologie ▪ mehrzonenfähig
52 dB(A) Schalleistungspegel ▪ GPS Tracking ▪ 85 kg Gewicht
PIN geschütztes Display ▪ 956 mm Arbeitsbreite
118 x 134 x 54 cm (LxBxH) ▪ jährlicher Stromverbrauch ca. 620 kWh

Versicherung im 1. Jahr

Ladestation, RTK Basisstation, sowie Online Gebühren sind nicht im Kaufpreis enthalten. (Online Gebühren, siehe Seite 85)

17.749,- € RP-1200

27.679,- € RP-1250 ▪ RTK-GPS ▪ WISENAV

WG 1000

WG 1000

ZUBEHÖR RP-1200

ECHO ROBOTICS

NÜTZLICHE ERWEITERUNGEN FÜR DEN BALLSAMMLER.



ABWURFSTELLE FÜR GOLFBALLSAMMLER

Diese Golfballabwurfstelle (engl. Drop Pit) aus rostfreiem Edelstahl können viele Golfplatzbetreiber selbst platzieren und in bestehende Golfballmanagementsysteme integrieren.

Die Bälle können entweder in eine Grube entladen oder per Leerrohr weitergeleitet werden.

Eine Golfballabwurfstelle können bis zu zwei Sammelroboter RP-1200, oder RP-1250 nutzen.

Maße: 130 x 130 cm. Edelstahlstärke: 3 mm.

1.949,- € Z-8100-0185

WG 8100



RTK-GPS ZUBEHÖR

ECHO ROBOTICS

JE NACH EINSATZZWECK WIRD FÜR DIE RTK-GPS MÄHROBOTER SPEZIELLES ZUBEHÖR BENÖTIGT.



RTK-GPS BASISSTATION WLAN

Basisstation für RTK-GPS Roboter. Deckt einen Umkreis von ca. 200 Metern ab.

2.090,- € Z-8100-0280

WG 8100



RTK-GPS BASISSTATION 4G

Ideal um großflächige Sport- und Golfanlagen, oder gar ganze Kommunen mit dem RTK-GPS Korrektursignal zu versorgen. Unterstützt beliebig viele Roboter. Bis 15km Entfernung zur Basis.

2.605,- € Z-8100-0285

WG 8100

RTK-GPS WLAN-REPEATER

Einfache Erweiterung des WLAN-Signals für weitere Sportplätze. Erweitert den Umkreis um zusätzliche 200m.

449,- € Z-8100-0290

WG 8100



PREMIUMVERSICHERUNG

ECHO ROBOTICS

SCHÜTZT IHREN GROSSFLÄCHENROBOTER BEI DIEBSTAHL, VANDALISMUS, BLITZSCHLAG UND ÜBERSPANNUNG, STURM ODER HAGEL.

Bei allen ECHO Mährobotern und Golfballsammeln ist im 1. Jahr ab Kaufdatum eine Premiumversicherung der Württembergsichen Versicherung kostenlos enthalten. Versicherte Gefahren und Schäden: Zerstörung oder Beschädigung durch ein unvorhersehbares Ereignis, wie zum Beispiel:

- Bedienungsfehler, Ungeschicklichkeit, Fahrlässigkeit, Böswilligkeit
- Konstruktions-, Material- oder Ausführungsfehler
- Öl- und Schmiermittelmangel
- Versagen von Mess-, Regel- oder Sicherheitseinrichtungen
- Kurzschluss, Überstrom, Überspannung

- Brand, Blitzschlag, Explosion
- Hochwasser, Überschwemmung, Erdbeben
- Abhandenkommen durch Diebstahl, Einbruchdiebstahl, Raub
- Wiederbeschaffungspreis im Neuzustand als Versicherungssumme
- Mitversicherung von Kosten für die Bereitstellung eines Leih-/Mietgerätes
- Mehrkosten durch Technologiefortschritt

Eine Anschlussversicherung ist buchbar.

Weitere Infos unter:

<https://www.echorobotics.de/de/service/echo-maehroboter-versicherung/>

ECHO ROBOTICS MÄHROBOTER

DIE ZUKUNFT DER RASENPFLEGE

10

ZUBEHÖR

ECHO ROBOTICS

IM ZUBEHÖR FINDEN SIE NÜTZLICHE ERWEITERUNGEN, SOWIE VERLEGEMATERIAL FÜR DIE ROBOTER.



BEGRENZUNGSKABEL

WG 8100

Kabel mit Nagetierschutz, besonders widerstandsfähig und elastisch. 500 m Rolle, 3,3 mm Stärke, 1,5 mm Kabelquerschnitt

518,- € Z-8100-0010



RADBÜRSTENSATZ

WG 8100

Hält die Antriebsräder sauber und sorgt somit für bessere Traktion.

100,- € Z-8100-0040 • für TM-2000, 2050

105,- € Z-8100-0041 • für TM-1000, 1050



RASENLÜFTER

WG 8100

Wird überhalb der Grasnarbe installiert. Richtet alte plattgedrückte Gräser auf und hilft Rasenfilz sowie Moose fernzuhalten.

273,- € Z-8100-0160 • für TM-2000, 2050

252,- € Z-8100-0150 • für TM-1000, 1050



MESSERSÄTZE

WG 8100

Spezialmesser Typ **hart**, mit zwei Schneiden. Besonders geeignet für Driving Ranges oder Plätze ohne Spielbetrieb. Nicht bruchstabil. Haltbarkeit 2-3 Monate.

42,40 € Z-8100-0020 • Satz mit 15 Stück

131,- € Z-8100-0030 • Satz mit 50 Stück

Spezialmesser Typ **mittelhart**, mit zwei Schneiden. Besonders geeignet für Sportplätze. Nicht bruchstabil. Haltbarkeit 2-3 Monate.

65,- € Z-8100-0023 • Satz mit 15 Stück

182,- € Z-8100-0033 • Satz mit 50 Stück



SCHALTER

WG 8100

Ermöglicht das manuelle Umschalten zwischen verschiedenen Mähzonen.

117,- € Z-8100-0085



MAGNETLEISTE

WG 8100

Sammelt Metallreste auf, die auf der Rasenfläche liegen.

162,- € Z-8100-0260 • für TM-1000, 1050

167,- € Z-8100-0270 • für TM-2000, 2050



LADESTATION LOOP

Geeignet für eine kabellose Installation mit Loop Schleife inkl. einem Überspannungsschutz. Für TM-10x0, TM-20x0 und RP-12x0.

1.319,- € Z-8100-0045

WG 8100

LADESTATION 1 ZONE

Geeignet für eine Zone.
Inkl. zwei Überspannungsschutz.

1.752,- € Z-8100-0046

WG 8100

LADESTATION 2-ZONEN

Durch diese lässt sich der Roboter auf zwei Zonen gleichzeitig nutzen.
Inkl. drei Überspannungsschutz.

2.237,- € Z-8100-0051

WG 8100



LADESTATION TM-850

Ladestation für Mähroboter TM-850.

1324,- € Z-8100-0044

WG 8100



GOLF-KIT

Mit diesem Kit lässt sich der TM-2000, TM-2050 für den Einsatz auf Driving Ranges umrüsten. Schützt verlässlich Golfbälle. Bestehend aus 5x Golfteller, Abweiser links und rechts.

779,- € Z-8100-0240

WG 8100



RELAIS FÜR LADESTATION

Für Bewässerungssystem - Zeigt dem Bewässerungssystem an, wenn der Roboter in der Ladestation ist.

259,- € Z-8100-0080

WG 8100



EXTERNE STATIONSKARTE

Ermöglicht eine weitere Mähzone.

526,- € Z-8100-0136

WG 8100

INTERNE STATIONSKARTE

Ermöglicht eine weitere Mähzone.
Für den Einbau in die Ladestation.

382,- € Z-8100-0135

WG 8100

WIDERSTAND

Wird benötigt, wenn das Begrenzungskabel kürzer als 200 m ist.

16,- € Z-8100-0120

WG 8100

INSTALLATIONSKOSTEN

Die Installation wird nach Aufwand berechnet.

Z-8100-0120

WG 8100

ÜBERSPANNUNGSSCHUTZ

Verhindert Überstrom bei Blitzeinschlag im Begrenzungskabel.

122,- € Z-8100-0115

WG 8100

ECHO ROBOTICS MÄHROBOTER

DIE ZUKUNFT DER RASENPFLEGE

10



WERBETRÄGER

Refinanzieren Sie Ihren Mähroboter oder Ballsammler. Beispielsweise durch Werbung in den Spielpausen. Beachflag 24 cm x 59 cm. Passend für alle Roboter.

9,60 € Z-8100-0232 **WG 8100**
Flaggenhalter für 1 Fahne

130,- € Z-8100-0231 **WG 8100**
Zwei Flaggen mit individuellem Logo-Aufdruck



FAIRWAY-DISC

Ermöglicht Schnitttiefen bis 11 mm. Beinhaltet keine Messerklingen. Ideal für den Einsatz auf Fairways.

238,- € 45-062-00055 **WG 8100**



WARNSCHILD

Aluminium Verbundschild, das auf den Einsatz eines automatischen Mähroboters hinweist.

23,- € Z-8100-0210 **WG 8100**

RTK-GPS UPGRADE FÜR MÄHROBOTER MIT ZUFALLSNAVIGATION

Modell	Artikel-Nr.	Preis
Mähroboter TM-1000 und TM-2000	Z-8100-0370	9.719,-
Golfballsammler RP-1200	Z-8100-0380	10.629,-

Sie besitzen bereits einen Mähroboter oder Ballsammler, dann können Sie mit unseren Upgrade-Kits Ihren Roboter auf RTK-GPS mit Musternavigation aufrüsten. Eine RTK-GPS Basisstation wird zusätzlich benötigt und ist nicht im Preis enthalten. Des Weiteren wird der RTK-PREMIUM Service für die Musternavigation benötigt. Montage nur durch ECHO Werksteam möglich.

GARANTIEVERLÄNGERUNG FÜR MÄHROBOTER

Verlängerung 2 + X Jahre	+ 1 Jahr 4%	+ 2 Jahre 9%
TM-1000, TM-1050	45-062-10007	45-062-10010
TM-2000, TM-2050	45-062-10006	45-062-10009

Die Garantieverlängerung muss sofort mit dem Roboterkauf abgeschlossen werden. Eine nachträgliche Verlängerung ist nicht möglich. Der Betrag wird vom Nettolistenpreis berechnet. Umfasst alle Teile gemäß den Standard Garantiebedingungen.



ONLINE SERVICES FÜR MÄHROBOTER UND GOLFBALLSAMMLER

FEATURES	OFFLINE AB DEM 3. JAHR	BASIC	PREMIUM RTK
	nicht bei RTK-GPS möglich	erste 2 Jahre kostenlos	
Softwareupdates	über WLAN	über WLAN	4G (&WLAN)
Statistik und Verlaufshistorie (ohne Kartenansichten)	über WLAN	4G (&WLAN)	4G (&WLAN)
Robotereinsatzbefehle: Arbeiten, Zurück zur Ladestation,...	-	4G (&WLAN)	4G (&WLAN)
Alarmer und Benachrichtigungen mit Kartenfunktion	-	4G (&WLAN)	4G (&WLAN)
Konfigurationsparameter ändern Zeitplan, Schnitthöhe, Parzellen%	-	4G (&WLAN)	4G (&WLAN)
Roboterstatus und -Position verfolgen	-	4G (&WLAN)	4G (&WLAN)
Wartungsbericht abrufen	-	4G (&WLAN)	4G (&WLAN)
Flottenmanagement Dashboard	-	4G (&WLAN)	4G (&WLAN)
Installationsparameter und Schneidköpfe	-	4G (&WLAN)	4G (&WLAN)
Erweiterte Kartendarstellungen (Historie und Zyklen)	-	4G (&WLAN)	4G (&WLAN)
Fernweckung und Neustarten des Roboters unter Vorbehalt der Gegebenheiten vor Ort nach Haftungsausschluss	-	4G (&WLAN)	4G (&WLAN)
RTK-GPS Musternavigation und Verbotzonen	-	-	4G (&WLAN)
Preis für jährliche Verlängerung (€)	kostenlos	49,- TM-1000 59,- TM-2000 & RP-1200	69,- TM-850 149,- TM-1050 199,- TM-2050 und RP-1250

Beim Kauf eines Großflächenmäroboters ohne RTK-GPS ist für **zwei Jahre** das Paket BASIC enthalten. Ab dem 3. Jahr kann das Paket Basic über ein Webportal gekauft und verlängert werden. Bei RTK-GPS Mährobotern mit Musternavigation ist das **Paket Premium RTK zwei Monate** enthalten. Danach muss das Paket Premium RTK über das Webportal gekauft werden, um die Musternavigation weiterhin nutzen zu können.

ZUSÄTZLICHE GEBÜHREN FÜR 4G RTK-GPS BETRIEB

Modell	Artikel-Nr.	Jährliche Kosten
Mähroboter		
TM-850	Z-8100-0310	99,-
TM-1050		
TM-2050		
Ballpicker		
RP-1250	Z-8100-0312	149,-
4G RTK-GPS Basisstation	Z-8100-0312	149,-

Wird benötigt, wenn die Roboter über eine 4G RTK-GPS Basisstation betrieben werden. Gebühren fallen zusätzlich zur PREMIUM RTK-GPS Gebühr an.

BEISPIELRECHNUNG JÄHRLICHE 4G RTK-GPS BETRIEBSKOSTEN FÜR 2x TM-1050

Position	Preis
4G RTK-GPS Basisstation	149,-
Premium RTK TM-1050	2x 149,-
4G RTK-GPS Gebühr	2x 99,-
Gesamtkosten pro Jahr	645,-

Die jährlichen Betriebskosten werden direkt vom Hersteller abgerechnet.



ABENTEUER IN DER NATUR

ECHO FANARTIKEL

Mit unserer ECHO Kollektion sind Sie immer bestens gerüstet für Ihre Reisen in die Natur. Egal ob Hoodie, Sweatshirtjacke, oder Steppweste - bei uns werden Sie fündig. Durch die Kombination mit anderen Fanartikeln haben Sie das passende Accessoire immer mit dabei.



BASE CAP

Grau mit gesticktem ECHO Logo. Größe verstellbar.

17,90 € EC-ECHO-BASECAP

WG 9851



SWEATSHIRTJACKE

Ca. 70% Baumwolle, 30% Polyester. Anthrazit mit neongrünen Kontrasten. ECHO X-Serie 3D Stickung.

78,- € EC-X-CARDIGAN-S bis XXXL

WG 9851



HOODIE

Ca. 70% Baumwolle, 30% Polyester. Anthrazit mit neongrünen Kontrasten. ECHO-Logo auf dem Rücken.

85,- € EC-X-HOODIE-S bis XXXL

WG 9851



STEPPWESTE

100% Polyester mit gestepptem Polsterfutter. Anthrazit.

69,- € EC-X-WESTE-S bis XXXL

WG 9851



FLEECEJACKE

Flauschig warme Fleece-
jacke. Größen S bis XXL.

34,90 € EC-ECHO-FLEECEJCK-S - XXL **WG 9851**



RUCKSACK

Praktischer Rucksack mit
zwei Fächern und Tablett-
fach

22,- € EC-ECHO-RUCKSACK **WG 9851**



REISETASCHE

Praktische Reisetasche
mit vielen Fächern.

26,90 € EC-ECHO-REISETASCHE **WG 9851**



LEDERGÜRTEL

Hochwertiger Ledergürtel
mit ECHO Gravur.

9,90 € EC-ECHO-GUERTEL **WG 9851**



BASEBALL CAP

Mit ECHO Einstickung.
Größe verstellbar.

6,50 € EC-ECHO-BASEBALLCAP **WG 9851**



ECHO T-SHIRT

Aus 100% Baumwolle.
Farbe: Schwarz

10,80 € EC-ECHO-T-SHIRT-M bis XXL **WG 9851**



ECHO POLO SHIRT

Aus 100% Baumwolle.
Farbe: Blau

16,90 € EC-ECHO-PX-SHIRT-M bis XXL **WG 9851**



ECHO TASSE

Wechselt die Farbe so-
bald ein heißes Getränk
eingefüllt wird.

6,90 € EC-ECHO-TASSE **WG 9851**



FUSSMATTE

Fußmatte 91 x 61 cm.
Rückseite gummiert.

45,- € EC-ECHO-FUSSMATTE **WG 9851**



MULTITOOL

Enthält viele nützliche
Werkzeuge, wie Messer,
Zange, Säge, etc.

12,90 € EC-ECHO-MULTITOOL **WG 9851**

RTK-GPS LINIERGERÄTE

FÜR SPORTPLÄTZE, LAUFBAHNEN, PARKS UND ERHOLUNGSGEBIETE

11



SCHNELLE UND PRÄZISE LINIENMARKIERUNG

LINIENMARKIERSYSTEME

Unser fortschrittliches Linienmarkierungs-System kann leicht modifiziert werden, um praktisch allen Anforderungen an die Linienmarkierung gerecht zu werden. In Kombination mit der SWOZI Paint App ermöglichen die Geräte eine intuitive Bedienung und machen Messbänder und Schnüre überflüssig.

Durch die Verwendung der RTK-GPS-Technologie oder eines Laser Trackers zur Positionierung wird die Linienmarkierung mühelos, schneller und genauer durchgeführt. Und auch der Aufwand vor und nach dem Markieren, wie Transport des Equipments, Reinigung und Einlagerung, ist auf reibungslose Abwicklung optimiert.

ZEIT- UND ARBEITERSPARNIS

Messbänder, Heringe und Schnüre sind Relikte der Vergangenheit. Unser satellitengestütztes Linienmarkierungssystem sorgt für punktgenaue Genauigkeit, sowohl bei der Erstmarkierung als auch bei Übermarkierungen und 100%ige Kontinuität. Perfekte Felder in Minutenschnelle, jedes Mal!

MEHR ALS 100 ANPASSBARE FELDVORLAGEN

Diverse Vorlagen für Fußball (Erwachsene und Kinder), American Football, Rugby, Baseball, Hockey, Tennis, Athletik (bsp. Laufbahnen, Discus & Hammer), Volleyball, Handball, Lacrosse, Softball, Parkplatz, individuelle Texte.

AKKURATE LINIEN

Qualität mit höchster Genauigkeit.

WENIGER FARBE UND FREIE FARBAUSWAHL

Reduziert den Farbverbrauch.

ARBEITET GEWISS AUF JEDEM FELD

UNTERSTÜTZT MEHRERE PRÄZISIONSQUELLEN SOWIE IMMER DAS MANUELLE ARBEITEN

ÖFFENTLICH VERFÜGBARES 4G RTK-GPS

Erfordert keine zusätzliche Hardware. Korrektursignal ist nach der Ersteinrichtung je nach Region* sogar kostenlos verfügbar. Tablet erfordert 4G Modul mit SIM-Kartenslot. Unser Tipp: Organisieren Sie sich eine Partnerkarte.

*SAPOS-Korrektursignal kostenlos verfügbar in:
Baden-Württemberg, Niedersachsen, Bremen und Hansestadt Hamburg.

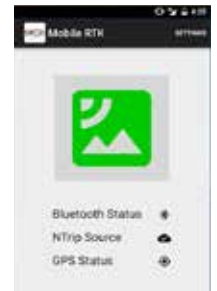

EIGENE RTK-GPS BASIS

Flexibel mit deiner eigenen RTK-GPS Basisstation. Einmalige Investition, keine Mobilfunkabdeckung erforderlich. Einfache Einknopfbedienung.

500 m Reichweite (line of sight) per Bluetooth Long Range. Langlebige Batterien.



MANUELLER MODUS



Sie haben keinen Laser verfügbar. Dann können Sie jeden Swozi auch per Hand bedienen. Jeder Swozi hat hierzu einen Handgriff. Die Vorderradretterung unterstützt Sie beim Fahren gerader Linien.

LASER TRACKER



Nahtlose Datenintegration zwischen GPS und Laser Tracker. mm Genauigkeit im Stadion oder drinnen. 500 m Reichweite (line of sight). Langlebige Batterien.

LÄNGERER ARM SORGT FÜR VIEL SPIELRAUM

Stoppt die Farbe automatisch nach Ende der Linie, oder beim Verlassen.



RTK-GPS LINIERGERÄTE

FÜR SPORTPLÄTZE, LAUFBAHNEN, PARKS UND ERHOLUNGSGEBIETE

11

LINIENMARKIERER

FÜR SPORTPLÄTZE

DIE ULTIMATIVE LÖSUNG FÜR DIE LINIENMARKIERUNG VON SPORTANLAGEN. MARKIEREN SIE EINEN SPORTPLATZ IN NUR 20 MINUTEN.



SWZ-MANU

Robuster manueller Markierwagen mit Pumpsystem und Spritzdüse zum Ausbringen von Farbe. RTK-GPS-Arm kann einfach nachgerüstet werden.

3.249,- € SWZ-MANU

WG 1070



SWZ-PICO

Plane und markiere ein Sportfeld ganz unabhängig: SWOZI pico gibt dir die Freiheit, ohne Hilfe und in kürzester Zeit exakt zu linieren. Mehr Zeit für andere Aufgaben oder für gemütliches Zusammensein mit den Vereinskollegen.

RTK-GPS gesteuerter Markierarm ▪ 2 Sportfelder inklusive
2 Jahre Garantie

Nicht im Lieferumfang: RTK-GPS Basis, Samsung Galaxy Tablet

17.649,- € SWZ-PICO

WG 1070

1.960,- € SWZ-PICO-UPGR-1
Upgrade für ein weiteres Feld

WG 8170

6.260,- € SWZ-PICO-UPGR-ALL
Upgrade für beliebig viele Felder

WG 8170



SWZ-PRO

Die Walk and Push-Option erleichtert die Linienmarkierung auf Sportplätzen erheblich. Wähle einfach den gewünschten Feldtyp, positioniere den Startpunkt und leg los. Dank seiner großen Räder lässt sich der SWOZI cart pro push leicht schieben.

RTK-GPS gesteuerter Markierarm ▪ sämtliche Felder inklusive
1x RTK-GPS Empfänger ▪ Linke Hinterradbremse für Eckbögen
Farbkorbgröße 41 x 28 / 2x 15 Liter ▪ 2x 12V 18Ah SLA-Batterie
Transportmaß (LxBxH) 112 x 88 x 68 cm ▪ 2 Jahre Garantie
68 kg Gewicht mit Akku

Nicht im Lieferumfang: RTK-GPS Basis, Samsung Galaxy Tablet

23.449,- € SWZ-PRO

WG 1070

LINENMARKIERER

FÜR SPORTPLÄTZE

DIE ULTIMATIVE LÖSUNG FÜR DIE LINIENMARKIERUNG VON SPORTANLAGEN. MARKIEREN SIE EINEN SPORTPLATZ IN NUR 20 MINUTEN.



SWZ-AUTO

Automatisches Markieren ist äußerst bequem. Wähle den gewünschten Feldtyp, positioniere den Startpunkt und schau einfach zu, wie der Wagen seine Arbeit verrichtet. Mit einer Geschwindigkeit von bis zu 7 km/h markiert er selbständig jeden Sportrasen mit 100%iger Genauigkeit. Zwei eingebaute Batterien ermöglichen eine solide Laufzeit von durchschnittlich vier Stunden. Die optionale Batterie-wechselhalterung erhöht die Laufzeit und Ihre Produktivität weiter.

Vollautomatische Linienmarkierung ▪ 2x RTK-GPS Empfänger
RTK-GPS gesteuerter Markierarm ▪ sämtliche Felder inklusive
Farbkorbgröße 41 x 28 / 2x 15 Liter ▪ 2x 12V 18Ah SLA-Batterie
Transportmaß (LxBxH) 112 x 88 x 68 cm ▪ 2 Jahre Garantie
Linke Hinterradbremse für Eckbögen ▪ 68 kg Gewicht mit Akku
Auto-Funktion nicht mit Laser Tracker kompatibel
Nicht im Lieferumfang: RTK-GPS Basis, Samsung Galaxy Tablet

31.749,- € SWZ-AUTO

WG 1070

RTK-GPS BASIS

RTK-GPS Basis mit Akku und Stativ. Übermittelt die Daten per Bluetooth Long Range-Verbindung.



5.100,- € SWZ-RTK-BASE

WG 8170

SWOZI-CLOUD

Jährliche Softwarewartungsgebühren. **Erforderlich bei allen Swozi-Modellen bis auf Manu.**

240,- € SWZ-CLOUD

WG 8170



LASER TRACKER

Bietet mm-Genauigkeit und arbeitet auch in GPS-Schattenbereichen. Für Innen- und Außen-areale.

22.000,- € SWZ-LASER

WG 8170

WICHTIGER HINWEIS

Zur Nutzung der Swozi-App benötigen Sie das Samsung Galaxy Tab Active 3 LTE oder neuer. Die LTE-Version ist erforderlich, falls Sie das öffentlich verfügbare 4G RTK-GPS nutzen möchten.

FAHRBARE LAUB- UND ABFALLSAUGER

BEQUEM UND SCHNELL LAUB UND ABFALL AUFSAUGEN

12



DER LEISESTE AKKU POWER-SAUGER FÜR LAUB UND ABFALL ERCO AKKUVAC ES-649E

Nichts ist so sicher wie der Wandel – und insbesondere im Bereich der Produktentwicklung schreiten die Veränderungen unaufhaltsam voran. Dabei erweist sich die gesamte Akku-Technik als ein Segment, das rasant wächst, um den Anforderungen des Marktes nach besserer Energieeffizienz, optimierter Leistung und Nachhaltigkeit gerecht zu werden. Auf dieser Basis entwickelte ECHO nun einen Laub- und Abfallsauger, der den Anspruch nach Nullemission erfüllt.

Der AKKUVAC ES-649E ist ein akkubetriebener Laub- und Abfallsauger, der vor allem im innerstädtischen Bereich große Vorteile bietet, weil hier Geräuschkürzung und Umweltaspekte immer wichtiger werden. Ein Elektromotor stößt keine gesundheitsschädlichen Abgase wie Kohlenmonoxid aus und kann deshalb auch für Arbeiten in geschlossenen Gebäuden verwendet werden.

Der größte Vorteil ist jedoch die geringe Lautstärke: in zehn Metern Entfernung ist dieser Laubsauger kaum noch zu hören.

Der ES-648E ist mit einem Geräuschpegel von 74 Dezibel (dB) am Ohr des Anwenders noch einmal 5 dB leiser als das bisher leiseste Gerät dieser Klasse, der ES-641PIA.

Doch die Lautstärke ist nicht das alleinige Kriterium, ob jemand ein Geräusch als Lärm und damit störend empfindet: Benzinbetriebene Laubsauger erzeugen häufig einen Heulton mit einer Frequenz um 200 Hertz. Dieser entsteht, wenn die Lüfterblätter den Grundton des Motors über den Luftdruck verstärken. Das Prinzip ist das gleiche wie bei einem Blasinstrument, nur dass dieser Effekt beim Laubsauger als extrem störend empfunden wird.

Da der Elektromotor diese Grundfrequenz nicht hat, kann dieser störende Lärm- und Heulton auch nicht entstehen. Neben dem Elektromotor trägt ein optimiertes Lüfterrad mit verändertem Strömungsdesign dazu bei, die Lautstärke zu reduzieren.

Videos und mehr: www.akkuvac.de



live erleben

DIE NEUEN LAUB- UND ABFALL- SAUGER DER ES-600 SERIE

ERCO ES-641PIA

7-GANG DIFFERENTIALGETRIEBE MIT RÜCKWÄRTSGANG

Die sechs Vorwärtsgänge erlauben eine stets perfekte Anpassung der Geschwindigkeit an die Arbeitssituation. Besonders geschickt ist der Rückwärtsgang, denn damit können Sie auch Bereiche reinigen, die kein Wenden erlauben.

NOCH LEISER UND ROBUSTER

Bei den neuen Laubsaugern der ES-600 Serie konnten wir die Lautstärke nochmals deutlich reduzieren, ebenfalls wurden die Geräte robuster gebaut.

ROBUSTER AUSWURFBOGEN

Der neue Auswurfbogen aus Spezialkunststoff sorgt für eine bessere Luftströmung und geringere Lärmentwicklung.

ZURRÖSEN

GENIALER SEITENBESEN



Noch mehr Sauberkeit durch bis zu 40 cm mehr Arbeitsbreite. Die Drehrichtung passt sich automatisch dem Vorwärts- bzw. Rückwärtsfahren an.



360° DREHBARE RÄDER

Die beiden Vorderräder sorgen für exzellente Manövrierbarkeit.

ROBUSTER KANTENSCHUTZ

Die professionelle und robuste Bauweise erlaubt es, bequem an Bordsteinen und Mauern entlang zu saugen.

FAHRBARE LAUB- UND ABFALLSAUGER

BEQUEM UND SCHNELL LAUB UND ABFALL AUFSAUGEN

12

LAUB-UND ABFALLSAUGER

PRIVATE GRUNDSTÜCKSPFLEGE

LAUB-UND ABFALLSAUGER FÜR HAUSMEISTER UND HAUSBESITZER MIT GROSSEN AREALEN.



ES-611 | ES-621

Laubsauger und Abfallsauger für Hausmeister und Hausbesitzer mit großen Flächen. Diese Baureihe ist die preiswerte Alternative zur professionellen ES-640 bis ES-660 Serie. Für den semi-professionellen Einsatz. Perfekt auch zum Saugen an Mauern und Kanten entlang.

ES-611 3,6 kW Leistung bei 3.600 1/min ▪ Honda GP-160 Motor
79 kg Gewicht ▪ 167 x 66 x 100 cm (LxBxH) ▪ kein Fahrtrieb
Lieferung ohne Fangsack

ES-621 3,6 kW Leistung bei 3.600 1/min ▪ Honda GP-160 Motor
89 kg Gewicht ▪ 167 x 72 x 105 cm (LxBxH) ▪ **1-Gang Getriebe**
Lieferung ohne Fangsack

2.229,- € ES-611

WG 2750

2.689,- € ES-621 ▪ 1-Gang Getriebe

WG 2750

LAUB-UND ABFALLSAUGER

PROFESSIONELLE ANWENDER

LAUB- UND ABFALLSAUGER FÜR DEN EINSATZ IN DER PROFESSIONELLEN GRUNDSTÜCKSPFLEGE UND ÜBERALL DORT, WO ES BESONDERS LEISE SEIN SOLL.



ES-641PIA

BESONDERS LEISE

Profigerät für den Einsatz auf großen Flächen. 7-Gang-Getriebe mit **Rückwärtsgang** zur optimalen Anpassung der Arbeitsgeschwindigkeit. Durch den Fahrtrieb lässt er sich problemlos jede steile Rampe hochfahren. Besonders geeignet im Bereich von Kindergärten, Schulen, Alten- und Pflegeheimen, Krankenhäusern und überall dort, wo Ruhe gewünscht wird. **50 % weniger** Geräusch wahrnehmung gegenüber Standardtechnik. Nur **79 dBA Schalldruckpegel** am Ohr des Bedieners.

3,6 kW Leistung bei 3.600 1/min ▪ Honda GX-160 Motor
99 kg Gewicht ▪ 167 x 78 x 105 cm (LxBxH)

7-Gang-Getriebe mit Rückwärtsgang
inkl. Staubschutzabdeckung

Lieferung ohne Fangsack

3.219,- € ES-641PIA

WG 750

LAUB-UND ABFALLSAUGER

PROFESSIONELLE ANWENDER

LAUB- UND ABFALLSAUGER FÜR DEN EINSATZ IN DER PROFESSIONELLEN GRUNDSTÜCKSPFLEGE UND ÜBERALL DORT, WO ES BESONDERS LEISE SEIN SOLL.

BESONDERS LEISE

ES-650PIA | ES-660PIA

Bei den beiden neu entwickelten Geräten kann der Fangsack durch das „Rolling Bag“ System mit einem Handgriff vom Gerät gelöst werden. Kein Reiß- oder Knebelverschluss ist zu öffnen – einfach rausziehen, entleeren, einschieben und fertig! Der ES-660PIA lässt sich mit dem **Hydrostat** stufenlos vorwärts- und rückwärts fahren und kann trotzdem jederzeit einwandfrei geschoben werden. Besonders geeignet in lärmsensiblen Bereichen und überall dort, wo Ruhe gewünscht wird. **50 % weniger** Geräuschwahrnehmung gegenüber Standardtechnik. Nur **77 dBA Schalldruckpegel** am Ohr des Bedieners.

ES-650PIA 3,6 kW Leistung bei 3.600 1/min ▪ 110 kg Gewicht
Honda GX-160 Motor ▪ 175 x 78 x 105 cm (LxBxH)
7-Gang-Getriebe mit Rückwärtsgang
Lieferung ohne Fangsack

ES-660PIA 3,6 kW Leistung bei 3.600 1/min ▪ 115 kg Gewicht
Honda GX-160 Motor ▪ 175 x 78 x 105 cm (LxBxH)
Hydrostatgetriebe mit Rückwärtsgang und Scheibenbremse
besonders leise und lärmreduziert
Lieferung ohne Fangsack

3.589,- € ES-650PIA

WG 750

4.499,- € ES-660PIA

WG 750

BESONDERS LEISE

ES-649E-AKKUVAC

Der ES-649E ist der weltweit erste fahrbare Laub- und Abfallsauger mit Akku-Antrieb. Durch den umweltfreundlichen, emissionsfreien Akku-Antrieb kann nun erstmals ein Laub- und Abfallsauger auch problemlos in Innenräumen oder überall dort eingesetzt werden, wo Benzingeräte verboten sind. Das 7-Gang Schaltgetriebe sorgt für die optimale Geschwindigkeitsregelung während des Arbeitens. Nur **74 dB(A) Schalldruckpegel** am Ohr des Bedieners.

1,5 kW Asynchron Elektromotor ▪ **ca. 3 Std. Akkulaufzeit**
185 kg Gewicht ▪ 167 x 75 x 116 cm (LxBxH)
48V Technologie ▪ 7-Gang-Getriebe mit Rückwärtsgang
Lieferung inkl. Akkus und Ladegerät (Fangsack optional)

6.429,- € ES-649E

WG 1901



EMISSIONSFREI MIT AKKUANTRIEB

AKKUVAC ES-643P

Der neue ES-643P von ERCO lässt sich mit dem Rückentragbaren Akku 1500/1200/750 ULiB von Pellenc betreiben. Insgesamt können 2 Akkus am Gerät befestigt werden, wobei immer nur einer in Benutzung ist. Der Akku garantiert eine lange Laufzeit von bis zu 75 Minuten. Die Saughöhe kann stufenlos verstellt werden. Das Gerät ist durch unser ERCOFAN Lüfterrad ideal für lärmsensible Bereiche geeignet.

7-GANG DIFFERENTIALGETRIEBE MIT RÜCKWÄRTSGANG

Die sechs Vorwärtsgänge erlauben eine stets perfekte Anpassung der Geschwindigkeit an die Arbeitssituation. Besonders geschickt ist der Rückwärtsgang, denn damit können Sie auch Bereiche reinigen, die kein Wenden erlauben.

ROBUSTER AUSWURFBOGEN

Der neue Auswurfbogen aus Spezialkunststoff sorgt für eine bessere Luftströmung und geringere Lärmentwicklung.

ERCOFAN LÜFTERRAD

Unser neu entwickeltes Lüfterrad ist besonders effizient und leise. Kleinstlebewesen werden beim Saugvorgang ebenfalls geschont.



NOCH LEISER UND ROBUSTER

Der ES-643P kann durch den Schalldruckpegel von nur 76,5 dB(A) am Ohr des Bedieners ohne Gehörschutz betrieben werden.

ZURRÖSEN

LANGE LAUFZEIT

75 Minuten Laufzeit pro 1500 ULiB Akku

AKKU SCHNELL- WECHSELSYSTEM



360° DREHBARE RÄDER

Die beiden Vorderräder sorgen für exzellente Manövrierbarkeit.

Die Akkus können in Sekundenschnelle gewechselt werden.

LAUB-UND ABFALLSAUGER

PROFESSIONELLE ANWENDER

LAUB- UND ABFALLSAUGER FÜR DEN EINSATZ IN DER PROFESSIONELLEN GRUNDSTÜCKSPFLEGE UND ÜBERALL DORT, WO ES BESONDERS LEISE SEIN SOLL.



ES-643P-AKKUVAC

BESONDERS LEISE

Der ES-643P ist unser erster Laub- und Abfallsauger mit Akku-antrieb powered by Pellenc. Durch den umweltfreundlichen, emissionsfreien Akku-Antrieb kann der Laub- und Abfallsauger auch problemlos in Innenräumen, oder überall dort eingesetzt werden, wo Benzingeräte verboten sind. Das 7-Gang-Schaltgetriebe sorgt für die optimale Geschwindigkeitsregulierung während des Arbeitens. Nur 76,5 dB(A) Schalldruckpegel am Ohr des Bedieners. Daher ist kein Gehörschutz notwendig.

1,5 kW Asynchron Elektromotor ▪ ca. 75 Min. Akkulaufzeit
95 kg Gewicht ohne Akku ▪ 170 x 77 x 117 cm (LxBxH)
43V Technologie ▪ 7-Gang-Getriebe mit Rückwärtsgang
Schnellwechselsystem für 2 x 1500 ULiB Akku
Lieferung ohne Pellenc Akku und Ladegerät, diese müssen bei einem Pellenc Fachhändler bezogen werden. Der Fangsack ist nicht im Lieferumfang enthalten.

5.899,- € ES-643P

WG 1903

AKKU BLASGERÄT

PROFESSIONELLE ANWENDER

FAHRBARER AKKUBLÄSER FÜR BESONDERS LEISEN BETRIEB BEI NUR 72 DB(A) SCHALLDRUCK.



EB-9043P

BESONDERS LEISE

Der fahrbare Akkubläser bezieht seine Leistung aus dem Pellenc 1500 ULiB Akku. Am Gerät können insgesamt zwei Akkus montiert werden, wobei immer nur einer in Benutzung ist. Das komplette Gebläsegehäuse kann werkzeuglos gedreht werden. Nur 72 dB(A) Schalldruck am Ohr des Bedieners.

1,5 kW Asynchron Elektromotor ▪ ca. 60 min. Akkulaufzeit
43V Technologie ▪ Akku Schnellwechselsystem
drehbares Gebläsegehäuse ▪ für 2 x 1500 ULiB Akku
60 kg Gewicht ohne Akku ▪ max 2.800 m³ Luftvolumen
höhenverstellbarer Holm ▪ 83 x 70 x 60 cm (LxBxH)

besonders leise und umweltfreundlich

Lieferung ohne Pellenc Akku und Ladegerät, diese müssen bei einem Pellenc Fachhändler bezogen werden.

4.149,- € EB-9043P

WG 1903

WILDKRAUTBÜRSTE

POWERED BY PELLENC AKKU

12

EMISSIONSFREI MIT AKKUANTRIEB

EWB-35P

Die neue EWB-35P von ERCO lässt sich mit dem Rückentragbaren Akku 1500 ULiB von Pellenc betreiben. Insgesamt können 2 Akkus am Gerät befestigt werden, wobei immer nur einer in Benutzung ist. Der Akku garantiert eine lange Laufzeit von bis zu 180 Minuten. Die Bürstenhöhe kann verstellt werden.

SCHWENKBARES CHASSIS



PELENC AKKU

Die Akkus können in Sekundenschnelle gewechselt werden.

STUFENLOSE
BÜRSTENGESCHWINDIGKEIT



EINFACHE LAGERUNG

Für platzsparende Lagerung oder Montage der Bürsten kann die Maschine aufgestellt werden.

KUNSTSTOFFBEREIFUNG

Die großen Räder sorgen für optimale Wendigkeit bei der Flächenbearbeitung.

6 ZOPFBÜRSTEN



Ein Schnellverschluss ermöglicht einen schnellen Wechsel abgenutzter Zopfbürsten.

WILDKRAUTBÜRSTE

PROFESSIONELLE ANWENDER

BEFREIEN SIE BORDSTEINKANTEN ZUVERLÄSSIG UND OHNE DEN EINSATZ VON CHEMIE VON UNKRAUT UND SONSTIGEM UNRAT.

BESONDERS LEISE

EWB-35P

Die leise, durch einen Pellenc 1200/1500 ULiB Akku angetriebene Wildkrautbürste entfernt schnell und äußerst effizient Moose und Wildkräuter. Durch das schwenkbare Chassis sind Arbeiten direkt an Randsteinen problemlos möglich. Durch den emissionsfreien Akkuantrieb ist die Wildkrautbürste besonders leise.

1,0 kW Asynchron Elektromotor ▪ ca. 180 min. Akkulaufzeit
43V Technologie ▪ Akku Schnellwechselsystem
schwenkbare Chassis ▪ für 1 x 1200/1500 ULiB Akku
50 kg Gewicht ohne Akku ▪ klappbarer Holm

besonders leise und umweltfreundlich

Lieferung ohne Pellenc Akku und Ladegerät, diese müssen bei einem Pellenc Fachhändler bezogen werden.

2.229,- € EWB-35P

WG 1903



FAHRBARE LAUB- UND ABFALLSAUGER

BEQUEM UND SCHNELL LAUB UND ABFALL AUFSAUGEN

12



NASSFANGSACK¹

260 Liter. Lässt die Feuchtigkeit nach unten austreten, schützt den Bediener vor Verschmutzung.

195,- € Z-7500-200-10 mit Reißverschluss **WG 2890**

312,- € Z-7500-004-10 mit Planenverschluss **WG 2890**



LAUBFANGSACK¹

260 Liter. Laubfangsack in Standardausführung oder mit praktischem Planenverschluss.

195,- € Z-7500-002-10 mit Reißverschluss **WG 2890**

297,- € Z-7500-006-10 mit Planenverschluss **WG 2890**



STAUBFANGÜBERZUG

Staubfangüberzug für den Laubfangsack.

113,- € Z-7500-003-10 **WG 2890**



SCHALLSCHUTZ

Überzug, welcher die Luftgeräusche deutlich reduziert.

245,- € Z-7500-007-10PIASU **WG 2890**



NASSFANGSACK*

120 Liter. Lässt die Feuchtigkeit nach unten austreten und schützt den Bediener vor Verschmutzung.

131,- € Z-7500-610-00 für ES-650PIA und ES-660PIA **WG 2890**



PRALLBLECH

Doppelter Gehäuseboden gegen groben Abfall, Sand und Steinschlag.

72,- € 38-WA-702-00 **WG 9938**



BÜRSTENLEISTE

49,- € Z-7500-005-00 **WG 2890**



LAUBFANGSACK*

120 Liter Laubfangsack für Laub und Unrat.

93,- € Z-7500-600-00 für ES-650PIA und ES-660PIA **WG 2890**

* Rollingbag ist nicht im Lieferumfang enthalten

¹ Geeignet für ES-611, ES-621, ES-641, ES-643P und ES-649E

Preisangaben sind unverbindliche Preisempfehlungen inkl. Mehrwertsteuer.



SAUGSCHLAUCH

3 Meter Saugschlauch mit 14 cm Durchmesser. Optional ist auch eine Saugschlauchverlängerung erhältlich.

253,- € AES-400SCHL-15D
Grundset

WG 8901



VERLÄNGERUNG

Verlängert den Saugschlauch um weitere 3 Meter.

169,- € AES-337ZUSCHL-15D

WG 8901



UMSCHALTBARE SAUGDÜSE SET

Bei der neuen Saugdüse lässt sich einfach zwischen Saugschlauch und Saugdüse umschalten. Inkl. 3 Meter Grundset und Halterung.

659,- € Z-7500-140-00
für ES-611, -621, -641, -643, -694

WG 8901

659,- € Z-7500-145-00
für ES-610, -620, -640, -650, -660

WG 8901



SEITENBESEN ES-600

Zur Reinigung von Seitenrändern und Bordsteinen. Passend für rechte Seite des Laub- und Abfallsaugers.

519,- € SBE-ES-600R
Ausführung rechts

WG 8901

78,- € AW-MONTAGE-SBE
Werksmontagekosten

WG 8901

SCHALLSCHUTZ

Für die Modelle ES-650 und ES-660.

219,- € Z-7500-620-00

WG 2890

STAUBFANGÜBERZUG

Für die Modelle ES-650 und ES-660.

93,- € Z-7500-620-00

WG 2890



RASENBEREIFUNG

Durch diese lässt sich der Laub- und Abfallsauger auch auf unbefestigten Flächen wie Rasen perfekt manövrieren. Bestehend aus zwei Vorderrädern.

269,- € Z-7500-011-00

WG 2890



VERLADESYSTEM

Das neu entwickelte Verladesystem lässt sich auf jede beliebige 1.000 ltr. Tonne werkzeuglos montieren. Somit können große Mengen Laub und Unrat direkt in eine Tonne befördert werden. In die Filtermatte ist ein Feinstaubfilter G4 eingearbeitet. Bestehend aus Filtertuch, Aluminiumrahmen, Saugschlauch und Adapterstück für Sauger.

1.985,- € Z-7500-1000-00

WG 2890

GROSSFLÄCHENBLÄSER

SCHNELL UND EINFACH GROSSE FLÄCHEN VON LAUB UND UNRAT BEFREIEN

12

EINFACH GROSSE FLÄCHEN VON LAUB BEFREIEN

ERCO GROSSFLÄCHENBLÄSER

VERSTELLBARER LUFTSTROM

Bei Bedarf kann der Luftstrom in verschiedenen Winkeln nach oben gerichtet werden. Somit lassen sich Laub und Schnee auch von Bäumen oder aus Büschen blasen.



BEQUEME BEDIENUNG

Alle Hauptfunktionen wie Blasrichtung verstellen, Drehzahl regulieren, Griffhöhe einstellen sind vom Holm aus bequem zu bedienen.

MANÖVRIERBARKEIT

Durch den langen Holm wird eine hervorragende Manövrierbarkeit gewährleistet.

KUGELGELAGERT

Durch die kugelgelagerten Räder besitzt der EB-9013A eine hervorragende Manövrierbarkeit.

BREITE STÜTZWALZE

Die breite Stützwalze hinterlässt im nassen Untergrund so gut wie keine Fahrspuren und überwindet leichter lästige Unebenheiten.

1-GANG GETRIEBE

Der EB-9013A besitzt ein 1-Gang Getriebe; dadurch entfällt das lästige Schieben auf unebenem Gelände oder am Hang.



GROSSFLÄCHENBLÄSER

PROFESSIONELLE ANWENDER

FAHRBARE BLASGERÄTE FÜR LAUB, GRAS, STROH, ABFALL UND ANDERE LOSE SCHUTTGÜTER.



EB-9060

Der EB-9060 ist unser Einstiegsmodell der Großflächenbläser-Serie. Klein, handlich und dennoch leistungsstark. Drehbares Blasegehäuse, Turbofunktion vom Holm aus aktivierbar.

3,1 kW Leistung bei 3.600 1/min ▪ Honda Motor
3.100 m³/h Luftmenge ▪ 204 km/h Luftgeschwindigkeit
60 kg Gewicht

2.395,- € EB-9060

WG 750

EB-9090 | EB-9013 | EB-9013A

Der Luftstrom kann nach oben verstellt werden, um Restlaub von Bäumen und Büschen zu blasen. Breite Stützwalze. Die Blasrichtung ist vom Führungsholm aus stufenlos verstellbar, der Holm lässt sich in der Höhe verstellen. Vibrationsgedämpft, für bequemes Arbeiten.

EB-9090 6,6 kW Leistung bei 3.600 1/min ▪ Honda Motor
4.770 m³/h Luftmenge ▪ 288 km/h Luftgeschwindigkeit

EB-9013 9,6 kW Leistung bei 3.600 1/min ▪ Honda Motor
5.100 m³/h Luftmenge ▪ 316 km/h Luftgeschwindigkeit

EB-9013A 9,6 kW Leistung bei 3.600 1/min ▪ Honda Motor
5.100 m³/h Luftmenge ▪ 316 km/h Luftgeschwindigkeit
1-Gang-Getriebe

3.345,- € EB-9090

WG 750

3.695,- € EB-9013

WG 750

4.279,- € EB-9013A ▪ 1-Gang-Getriebe

WG 750



SCHWENKRAD

Durch das Schwenkrad lässt sich der Großflächenbläser ideal auf befestigten Untergründen manövrieren. Für alle EB-Modelle der EB-9090 und 9013 Serie.

179,- € SR-EB-9000

WG 2890

SAUGSTARKE LAUBLADEGERÄTE

LAUBLADER ENTSORGEN IN KÜRZESTER ZEIT SEHR GROSSE MENGEN LAUB

12

IDEAL FÜR DEN KOMMUNALEINSATZ

PROFI-LAUBGERÄTE

Große Laubmengen zu beseitigen verlangt großes Gerät: Die Profi-Laubgeräte von ERCO Motorgeräte sind gemäß diesen Grundsätzen für den kompromisslosen Hochleistungseinsatz gebaut. Bundesweit setzen unzählige Kommunen auf diese bewährten Maschinen, um die alljährliche Herausforderung der Laubentsorgung effizient zu meistern.

ELASTISCHER KEILRIEMENANTRIEB



Direkt auf die Antriebsmotoren aufgeflanschte Flügelräder geben die groben Schläge des Materials direkt an die Kurbelwelle weiter. Der Keilriemenantrieb überträgt diese Stöße kaum. Somit ist eine lange Lebensdauer des Motors gewährleistet.



DOPPELTER GEHÄUSEBODEN

Der doppelte Gehäuseboden schützt das Gehäuse vor Beschädigungen durch groben Abfall und Steinschlag. Eine lange Lebensdauer des Gerätes ist somit gewährleistet.

PRÄZISES HANDLING

Durch die kleine Stützrolle lässt sich die Saugdüse kräfteschonend und präzise auch in Ecken und Winkel dirigieren. Über die 20 Zentimeter große Öffnung sind auch große Laubmengen schnell eingesaugt.

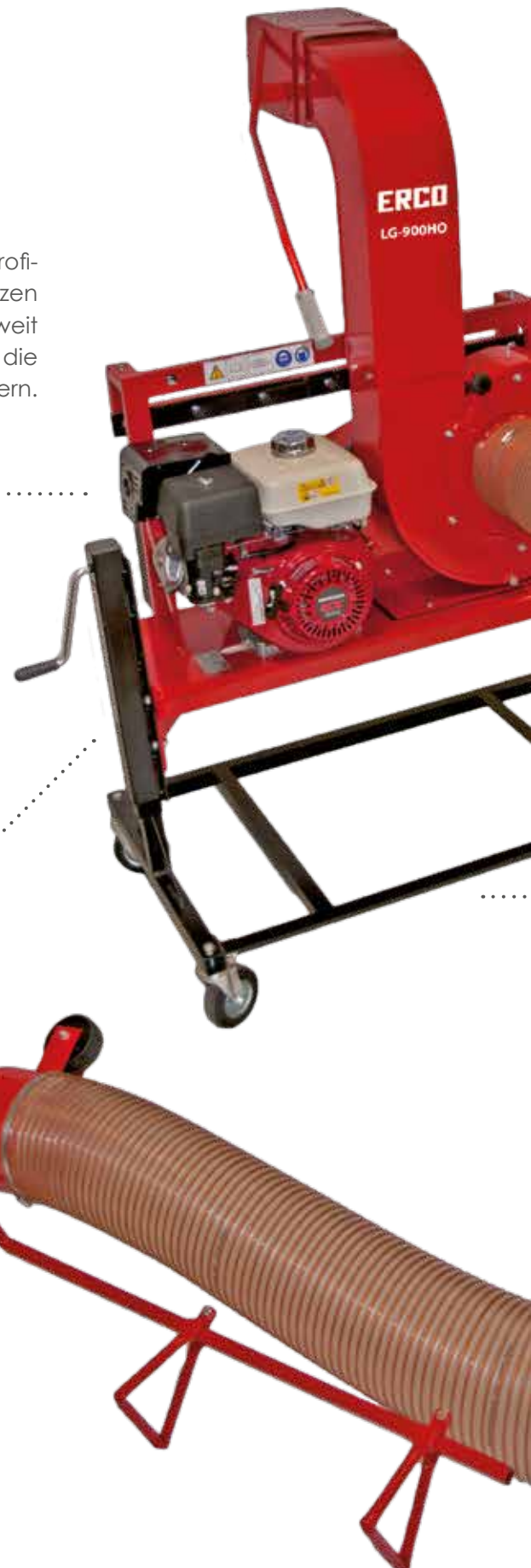

BESONDERS ROBUSTES LÜFTERRAD



Das besonders robuste und perfekt auf das Gerät abgestimmte Lüfterrad sorgt für eine hervorragende Saugleistung. Optional ist zum Schutz des Gehäuses ein Prallblech erhältlich.

ABSETZGESTELL

Durch das teleskopierbare Absetzgestell lässt sich der Laublader selbst durch eine Person einfach an eine Bordwand hängen.

SCHWENKBARER GALGEN

Durch den schwenkbaren Galgen lässt sich der Saugschlauch hervorragend manövrieren.

SAUGSTARKE LAUBLADEGEBLÄSE

LAUBLADER ENTSORGEN IN KÜRZESTER ZEIT SEHR GROSSE MENGEN LAUB

12



GROSSE LAUBMENGEN SCHNELL ENTSORGEN

ERCO LAUBLADEGEBLÄSE

Am einfachsten geht das mit einem der Profi-Laublader von ERCO. Bei einfach konstruierten Laubverladegeräten kann das Verladen zu einer mühsamen Arbeit werden, nicht so für die Laublader von ERCO Motorgeräte.

Das Top-Modell LG-1800 befördert auch riesige Laubberge in Windeseile durch den Saugschlauch (20 cm Durchmesser) und auf die Ladefläche. Eine Motorleistung von 13,2 kW liefert die nötige Power.

Der Komfort stimmt auch: Das Absetzgestell mit ein- und ausfahrbaren Teleskopstützen beispielsweise ermöglicht einer einzelnen Person, den Laublader sicher und risikofrei an- und abzumontieren. Durch das fahrbare Absetzgestell kann das Gerät dabei ganz unproblematisch aus der Halle zum Fahrzeug, oder innerhalb des Lagerraums verschoben werden.



LG-600HO

Kompaktes Profigerät für den Einsatz an Kleinlastern (z.B. „Multicar“) auf Friedhöfen oder in Bereichen, die für „große Laster“ nicht erreichbar sind. Bequemes Saugen durch Ein-Mann-Bedienung. Auswurfkamin um 270° schwenkbar. Der Saugschlauch mit 4 Metern Länge lässt sich eng führen. Für Beetabsaugung auf 14 cm Durchmesser erweiterbar (AES-600REDSCHL) und 3 m verlängerbar.

6,6 kW Leistung bei 3.600 1/min ▪ Honda Motor
Keilriemenantrieb ▪ 4 m lang, Ø 20 cm Saugschlauch
einstellbarer Winkelauswurf ▪ für Bordwand ▪ 105 kg Gewicht

4.125,- € LG-600HO

WG 750

242,- € AES-600REDSCHL

WG 8901

Saugschlauchreduzierung auf Ø 14 cm



LG-900HO-09 | LG-900HO-13

Kraftvoll große Mengen Laub in kürzester Zeit entsorgen. Mit der Bordwand verbunden füllt der LG-900HO selbst größte Ladeflächen. Kräfteschonendes Arbeiten durch Unterstützung des Schlauchgalgens. Das optionale Absetzgestell ist permanent am Gerät befestigt. Zum Fahren ziehen Sie es über ein Teleskop einfach ein.

LG-900HO-09 6,6 kW Leistung bei 3.600 1/min ▪ Honda Motor
Saugnase auf Stützrad ▪ Absetzgestell optional

LG-900HO-13 9,6 kW Leistung bei 3.600 1/min ▪ Honda Motor
Saugnase auf Stützrad ▪ Absetzgestell optional

4.579,- € LG-900HO-09

WG 750

4.789,- € LG-900HO-13

WG 750



LG-1800

Mit der Bordwand verbunden füllt der LG-1800 selbst größte Ladeflächen in kurzer Zeit. Kräfteschonendes Arbeiten durch Unterstützung eines Schlauchauflegearms. Kompletter Auswurfkamin um 320° schwenkbar. Die Saugnase wird auf einem Stützrad geführt.

Elektrostart und Absetzgestell optional.

13,2 kW Leistung bei 3.600 1/min ▪ Briggs & Stratton Motor
200 kg Gewicht ▪ Saugnase auf Stützrad
Auswurfkamin um 320° drehbar

7.910,- € LG-1800

WG 750

SAUGSTARKE LAUBLADEGEBLÄSE

LAUBLADER ENTSORGEN IN KÜRZESTER ZEIT SEHR GROSSE MENGEN LAUB

12



PROFI-AUSWURFBOGEN

Durch diesen lässt sich der Auswurfbogen des LG-900 bis zu 320° drehen.

729,- € AWB-LG-900PRO

WG 8901



VERLÄNGERUNG

4 Meter Saugschlauchverlängerung für LG-900HO und LG-1800.

309,- € AES-800ZUSCHL

WG 8901

Weitere Informationen zu den saugstarken Laubladegebläsen von ERCO finden Sie in unserer Produktübersicht „Trag- und fahrbare Laubgeräte“.
Jetzt direkt anfordern: info@echo-motorgeraete.de oder im Internet auf www.ercomotorgeraete.de

TECHNISCHE DATEN

ABFALL- UND LAUBSAUGER, GROSSFLÄCHENBLÄSER UND LAUBLADER

ANWENDUNGSGEBIET	GRUNDSTÜCK, HOF UND ANLAGEN					
	LAUB- UND ABFALLSAUGER					
GERÄTETYP	ES-611	ES-621	ES-641PIA	ES-650PIA	ES-660PIA	ES-643P
Kraftstoffart	Benzin	Benzin	Benzin	Benzin	Benzin	Akku
Motorenhersteller	Honda	Honda	Honda	Honda	Honda	-
Modell	GP-160	GP-160	GX-160	GX-160	GX-160	-
Leistung (kW) 3.600 1/min	3,6	3,6	3,6	3,6	3,6	1,5
Gewicht (kg) ^{1,2}	79	89	99			99
Akku-Typ	-	-	-			Pellenc 1500 ULIB
Akku-Laufzeit						75 min pro Akku
max. Kraftstofftankinhalt (l)	3,1	3,1	3,1	3,1	3,1	-
Schallleistungspegel (dB(A))	102	102	94	93	93	93
Vibration (m/s ²)	3,6	3,6	3,6	3,6	3,6	3,6
max. Luftvolumen m ³ /h	3.160	3.160	3.270	3.270	3.270	3.270
max. Luftgeschwindigkeit (m/s km/h)						
Fahrantrieb		1-Gang-Getriebe	7-Gang-Getriebe	7-Gang-Getriebe	Hydrostat-getriebe	7-Gang-Getriebe
dornengeschützte Räder			■	■	■	■
Ø Saugschlauch (cm)	14	14	14	14	14	14
Länge Saugschlauch (m)	3	3	3	3	3	3
Antrieb über Keilriemen		■	■	■	■	■
verstellbarer Luftauslass						
Preis (€)	2.135,-	2.669,-	3.219,-	3.589,-	4.489,-	



ELEKTROSTART

E-Starter für den 4-Takt Briggs & Stratton Motor des LG-1800.

199,- € ESTK-LG-1800

WG 8901



ABSETZGESTELL

Schwer heben, um den Laubbläser an die Bordwand einzuhängen, ist nicht mehr nötig. Mit Teleskop zum Einziehen.

995,- € ASG-LG-600
für LG-600

WG 8901

1.279,- € ASG-LG-900
für LG-900

WG 8901

1.425,- € ASG-LG-1800
für LG-1800

WG 8901

LANDSCHAFTSPFLEGE UND STADTREINIGUNG

		GROSSFLÄCHENBLÄSER				LAUBLADER			
ES-648E	EB-9043P	EB-9060	EB-9090	EB-9013/A	LG-600HO	LG-900HO-09	LG-900HO-13	LG-1800	
AKKU	Akku	Benzin	Benzin	Benzin	Benzin	Benzin	Benzin	Benzin	
-	-	Honda	Honda	Honda	Honda	Honda	Honda	B & S	
-	-	GX-160	GX-270	GX-390	GX-270	GX-270	GX-390	Vanguard	
1,5	1,5	3,6	6,6	9,6	6,6	6,6	9,6	13,2	
185	60	55	92	93/98	105	163	164	200	
AGM	Pellenc 1500								
ca. 3 Std.	ca. 60 min								
-	-	3,1	5,3	6,1	5,3	5,3	6,1		
88	91	97,7	103	103	103	103	103	104	
	3,6	3,6	4,5	4,5					
3.270	2.800	3.000	4.770	5.100	4.300	4.500	4.700	4.900	
	?	56,8/204,5	80/288	88/316,8					
1-Gang-Getriebe				- / 1-Gang Getriebe					
■	■	■	■	■					
14					20/14	20	20	20	
3					4	4	4	4	
■					■	■	■	■	
	■	■	■	■	■	■	■	■	
	4.149,-	2.395,-	3.345,-	3.695,- / 4.279,-	4.125,-	4.579,-	4.789,-	7.910,-	

DÜNG- UND STREUGERÄTE

IM SOMMER WIE IM WINTER: EINFACH STREUGUT AUSBRINGEN

13

EIN STREUER

VERSCHIEDENE ANWENDUNGEN

ERCO SCHLEUDERSTREUER

STREUMENGENREGULIERUNG

STABILES REGULIERGESTÄNGE

FÜR SOMMER UND WINTER



Der Streueinsatz lässt sich für jedes Streumaterial passend einstellen.

LUFTBEREIFUNG

Besonders sicher im Winter

GEKAPSELTES GETRIEBE

Das gekapselte Getriebe verhindert das Eindringen von Salz und Schmutz. Eine lange Lebensdauer ist somit gewährleistet.



RÜHRFINGER



Das komplett neu entwickelte Streusystem des SP-240 besitzt einen oszillierenden Rührfinger. Dieser muss sich nicht drehend durch das Streugut arbeiten, sondern kreist leicht. Ein Verstopfen ist nahezu unmöglich. Der Trichter wird zu 100% entleert.

HOCHWERTIGER TRICHTER

Aus schlagfestem Kunststoff.

ACHSE AUS EDELSTAHL

Für längere Haltbarkeit.



live erleben

HANDGEFÜHRTE SCHLEUDERSTREUER

FÜR DIE GRUNDSTÜCKSPFLEGE

SCHLEUDERSTREUER ZUM AUSBRINGEN VON DÜNGER ODER STREUSALZ. IDEAL FÜR HAUS, HOF, WOHNANLAGEN, SCHULEN UND BETRIEBE.



SP-1210

35 l Behältervolumen ▪ 0 - 3,6 m Streubreite ▪ 7 kg Gewicht
Luftbereifung ▪ integrierter Seitenbegrenzer
Sommer u. Winter Streugutauswurf
präzise Einstellmöglichkeit über starres Einstellgestänge

198,- € SP-1210

WG 2880



SP-140

40 l Behältervolumen ▪ 2,5 - 6 m Streubreite ▪ 11,8 kg Gewicht
präzise Einstellmöglichkeit über starres Einstellgestänge
Luftbereifung

399,- € SP-140

WG 2880



SP-240

40 l Behältervolumen ▪ 2,5 - 6 m Streubreite ▪ 13,5 kg Gewicht
präzise Einstellmöglichkeit über starres Einstellgestänge
Luftbereifung

479,- € SP-240

WG 2880



SP-240ES

40 l Behältervolumen ▪ 2,5 - 6 m Streubreite ▪ 14 kg Gewicht
präzise Einstellmöglichkeit über starres Einstellgestänge
Luftbereifung ▪ Rahmen aus Edelstahl

865,- € SP-240ES

WG 2880

DÜNG- UND STREUGERÄTE

IM SOMMER WIE IM WINTER: EINFACH STREUGUT AUSBRINGEN

13

KOMBI SCHLEUDERSTREUER

FÜR DIE GRUNDSTÜCKSPFLEGE

DIE KOMBI-SCHLEUDERSTREUER KÖNNEN SOWOHL VON EINEM ZUGFAHRZEUG GEZOGEN, ALS AUCH VON HAND GESCHOBEN WERDEN.



SP-25-100

Anhänge-Schleuderstreuer für Gartentraktoren zum Ausbringen von Granulatdünger und gekörntem Streugut. Leicht zu bedienen, ideal für Schulen, Krankenhäuser, Betriebe, Parkanlagen etc. Rostgeschützter Behälter, Streumenge bequem regulierbar, mit Rührereinrichtung, kunststoffgekapseltem Winkelgetriebe, griffigen Antriebsrädern.

100 l Behältervolumen ▪ 38 kg Gewicht ▪ 1 - 6 m Streubreite
13 x 5-6 Luftbereifung ▪ zum Anhängen oder Schieben

789,- € SP-25-100

WG 8800

98,- € Z-8800-100-25

WG 8800

Umbaukit Schiebedeichsel

KASTENSTREUER

FÜR DIE GRUNDSTÜCKSPFLEGE

ZUM GLEICHMÄSSIGEN AUSBRINGEN VON GRANULATDÜNGER UND GEKÖRNTEM STREUGUT



KA-190

Handgeführter Kastenstreuer zum gleichmäßigen Ausbringen von Granulatdünger, gekörntem Streugut und Pulverdünger. Ideal zur Bestreuung der Fußwege, oder Rasenflächen. Aus pulverbeschichtetem Metall, Streumenge vom Handgriff aus regulierbar, mit EIN/AUS-Schaltung. Walzenförmige Rührereinrichtung, Streugut-Verteilerblech. Handgriff zum Verladen des Geräts.

50 l Behältervolumen ▪ 0,9 m Streubreite ▪ 21 kg Gewicht
Streumenge regulierbar ▪ 13" Luftbereifung

1.053,- € KA-190

WG 2800

ZUBEHÖR STREUGERÄTE

FÜR DIE GRUNDSTÜCKSPFLEGE

DURCH DAS UMFANGREICHE ZUBEHÖR WIRD IHR STREUER ZUM ULTIMATIVEN ALLROUNDER. EGAL OB SOMMER ODER WINTER.



ABDECKUNG

Schützt das Streugut vor Nässe und Verschmutzung.

31,- € Z-2880-77001 ▪ für SP-125

WG 8901

33,- € Z-2880-77003 ▪ für SP-1210

WG 8901

37,- € Z-2880-77002 ▪ für SP-150

WG 8901

38,- € Z-2880-77080 ▪ für SP-340

WG 8901

39,- € Z-2880-77130 ▪ für SP-140/-240/-370

WG 8901

45,- € Z-2880-190 ▪ für KA-190

WG 8901

89,- € 33-60010007 ▪ für SP-25-100

WG 8901



SEITENBEGRENZER

Damit Sie auch in der Nähe parkender Autos oder von Hecken streuen können. Für SP-125 / SP-150 / SP-340 / SP-370

139,- € Z-2880-50-166

WG 8901



DÜNG- UND STREUGERÄTE

IM SOMMER WIE IM WINTER: EINFACH STREUGUT AUSBRINGEN

13

AUFSATTELSTREUER

LAND- UND KOMMUNALTECHNIK

AUFSATTEL-SCHLEUDERSTREUER ZUM AUSBRINGEN VON GRANULATDÜNGER UND GEKÖRNTEM STREUGUT. VERZINKTER BEHÄLTER.



ASSP-100 | ASSP-160 | ASSP-250

ASSP-100 105 l Behältervolumen ▪ 2-7 m Streubreite
33 kg Gewicht ▪ 135 kg Nutzlast ▪ Aufnahme Kat. 0 und 1
Rührfinger für Pulverdünger ▪ **inklusive Zapfwelle**

ASSP-160 160 l Behältervolumen ▪ 2-7 m Streubreite
37 kg Gewicht ▪ 180 kg Nutzlast ▪ Aufnahme Kat. 0 und 1
Rührfinger für Pulverdünger ▪ **inklusive Zapfwelle**

ASSP-250 250 l Behältervolumen ▪ 6 - 14 m Streubreite
54 kg Gewicht ▪ 325 kg Nutzlast ▪ Aufnahme Kat. 1
Rührfinger für Pulverdünger ▪ **inklusive Zapfwelle**

955,- € ASSP-100

1,098,- € ASSP-160

1.223,- € ASSP-250

WG 8800

WG 8800

WG 8800

TECHNISCHE DATEN

DÜNG- UND STREUGERÄTE

ANWENDUNGSGEBIET	RASENFLÄCHEN, HAUS UND HOF, BETRIEBSGELÄNDE				
GERÄTETYP	SCHLEUDERSTREUER				
	SP-1210	SP-140	SP-240	SP-240ES	SP-25-100
Antriebsart	handgeführt	handgeführt	handgeführt	handgeführt	über Zugfahrzeug
Behälter-Volumen (l)	35	25	40	40	100
Streubreite (m)	3,60	2,5-6	2,5-6	2,5-6	1-6
Gewicht (kg) ^{1,2}	7	11,8	13,5	14	38
Nutzlast (kg)					
Bereifung (N)	4.10-3,5-4"	4.10-3,5-6	4.10-3,5-6	13"	13x5-6
Streumenge regulierbar	■	■	■	■	■
anhängbar				■	■
aufsattelbar (Kat 0 u. 1 ²)					
Preis (€)	198,-	399,-	479,-	865,-	789,-

ZUBEHÖR AUFSATTELSTREUER

LAND- UND KOMMUNALTECHNIK

DURCH DAS UMFANGREICHE ZUBEHÖR WIRD IHR STREUER ZUM ULTIMATIVEN ALLROUNDER. EGAL OB SOMMER ODER WINTER.



ABDECKUNG

Schützt das Streugut vor Nässe und Verschmutzung.

85,- € 33-60010007 ▪ für ASSP-100

WG 8800

99,- € Z-8800-160-10 ▪ für ASSP-160

WG 8800

115,- € Z-8800-250-10 ▪ für ASSP-250

WG 8800



RÜHRFINGER

Variante für den Einsatz von trockenem Sand und Salz

95,- € Z-8800-100-10 ▪ für ASSP-100/160

WG 8800

99,- € Z-8800-300-10 ▪ für ASSP-250

WG 8800

SPORTANLAGEN, LAUFWEGE,
GEHSTEIGE

AREALPFLEGE, ANLAGEN, WINTERDIENST

KASTENSTREUER

AUFSATTELSTREUER

KA-190

ASSP-100

ASSP-160

ASSP-250

handgeführt

Zapfwelle

Zapfwelle

Zapfwelle

50

105

160

250

0,90

2-7

2-7

6-14

21

33

37

54

135

180

325

13"

■

■

■

■

Kat. 1

1.058,-

955,-

1.098,-

1.223,-

ERCO KEHRMASCHINEN

IDEAL FÜR DEN GANZJAHRESEINSATZ

14

HANDGEFÜHRTE KEHRMASCHINEN

FÜR SOMMER UND WINTERDIENST

GEEIGNET FÜR DIE REINIGUNG VON WEGEN
UND PLÄTZEN JEDLICHER GRÖSSE



EKM-725HO

70 cm Kehrbreite ▪ 45 kg Gewicht
Honda GCV 160 OHC Motor ▪ 25 cm Bürstendurchmesser
1-Vorwärtsgang ▪ 360° Radfreilauf

1.895,- € EKM-725HO

WG 1902



EKM-833HO

80 cm Kehrbreite ▪ 74 kg Gewicht
Honda GCV 160 OHC Motor ▪ 33 cm Bürstendurchmesser
3-Vorwärts- u. 1 Rückwärtsgang ▪ 360° Radfreilauf

3.115,- € EKM-833HO

WG 1902



EKM-1033HO

100 cm Kehrbreite ▪ 85 kg Gewicht
Honda GCV 160 OHC Motor ▪ 33 cm Bürstendurchmesser
3-Vorwärts- u. 1 Rückwärtsgang ▪ 360° Radfreilauf

3.525,- € EKM-1033HO

WG 1902



EKM-1040HOPRO

100 cm Kehrbreite ▪ 95 kg Gewicht
Honda GCV 160 OHC Motor ▪ 40 cm Bürstendurchmesser
5-fach einstellbare Bürstengeschwindigkeit
3-Vorwärts- u. 1 Rückwärtsgang ▪ 360° Radfreilauf

3.995,- € EKM-1040HOPRO

WG 1902

HANDGEFÜHRTE KEHRMASCHINE

FÜR SOMMER UND WINTERDIENST

BESONDERS LEISE, EMISSIONSFREIE AKKU-KEHRMASCHINE FÜR LÄRMSENSIBLE BEREICHE, WIE SCHULEN, KRANKENHÄUSER, FRIEDHÖFE,...



EKM-725EA

70 cm Kehrbreite ▪ 25 cm Bürstendurchmesser
63 kg Gewicht ▪ Akkuantrieb 28Ah ▪ 1-Vorwärtsgang
Bürsten- und Radantrieb separat zuschaltbar
360° Radfreilauf

2.698,- € EKM-725EA

WG 1902

TECHNISCHE DATEN

HANDGEFÜHRTE KEHRMASCHINEN

ANWENDUNGSGEBIET	HAUS, HOF UND KLEINE GELÄNDE		GRUNDSTÜCKS- UND AREALPFLEGE		
GERÄTETYP	HANDGEFÜHRTE KEHRMASCHINEN				
	EKM-725HO	EKM-833HO	EKM-1033HO	EKM-1040HOPRO	EKM-725EA
Antriebsart	Benzin	Benzin	Benzin	Benzin	Akku
Motorhersteller	Honda	Honda	Honda	Honda	
Modell	GCV 160	GCV 160	GCV 160	GXV 160	
Leistung (kW) bei 3.000 1/min	2,1	2,1	2,1	2,0	0,5 kW / 24V
Gewicht (kg)	45	82	85	92	63
Schallleistungspegel dB(A)	95	94	94	94	
Vibration (m/s ²)	3,5	3,2	3,2	2,9	2,9
Getriebe	1 vorwärts	3 V/1R	3 V/1R	3 V/1R	1 vorwärts
Maße aufgebaut (LxBxH cm)	130 x 70 x 97	180 x 80 x 99	180 x 100 x 99	180 x 100 x 99	130 x 70 x 97
Maße Griff eingeklappt (LxBxH cm)	130 x 70 x 69,5	180 x 80 x 80,5	180 x 100 x 80,5	180 x 100 x 80,5	130 x 70 x 69,5
Wandschlüssiges Kehren	■	■	■	■	■
stufenlose Bürstenhöhenverstellung	■	■	■	■	■
Kehrbürste	Poly	Poly	Poly	Poly	Poly
Bürstengeschwindigkeit	1-fach	1-fach	1-fach	5-fach	1-fach
max. Kehrbreite (cm)	70	80	100	100	70
Bürstendurchmesser (cm)	25	33	33	40	25
Anzahl Bürstenbesatzreihen	10	10	10	10	10
Lenkerhöhenverstellung	3-stufig	stufenlos	stufenlos	stufenlos	3-stufig
Preis (€)	1.895,-	3.115,-	3.525,-	3.995,-	2.698,-

ERCO KEHRMASCHINEN

IDEAL FÜR DEN GANZJAHRESEINSATZ

14

ZUBEHÖR

KEHRMASCHINEN

IDEALE ERGÄNZUNGEN FÜR IHRE KEHRMASCHINE.



KEHRGUTBEHÄLTER

Kehegutbehälter aus stabilem Kunststoff. Mit Stahlrahmen.

- 469,- €** EKM-SSB-725 **WG 8300**
für EKM-725HO/725EA
- 489,- €** EKM-SSB-833 **WG 8300**
für EKM-833HO
- 525,- €** EKM-SSB-1033 **WG 8300**
für EKM-1033HO
- 559,- €** EKM-SSB-1040 **WG 8300**
für EKM-1040HOPRO



SCHNEESCHILD

Ideal zur Schneeräumung auf Gehwegen. Stabile Bauweise.

- 325,- €** EKM-SRS-725 **WG 8300**
für EKM-725HO/725EA
- 328,- €** EKM-SRS-833 **WG 8300**
für EKM-833HO
- 339,- €** EKM-SRS-1033 **WG 8300**
für EKM-1033HO
- 407,- €** EKM-SRS-1040 **WG 8300**
für EKM-1040HOPRO



WINTERKEHRBÜRSTEN

8 x 2 Besatzreihen, ideal für das Kehren von Schnee.

- 276,- €** EKM-WKB-725 **WG 8300**
für EKM-725HO/725EA
- 297,- €** EKM-WKB-833 **WG 8300**
für EKM-833HO
- 314,- €** EKM-WKB-1033 **WG 8300**
für EKM-1033HO
- 366,- €** EKM-WKB-1040 **WG 8300**
für EKM-1040HOPRO



UNIVERSALKEHRBÜRSTEN

10 Besatzreihen, zum Kehren von Schmutz und Unrat.

- 242,- €** EKM-UKB-725 **WG 8300**
für EKM-725HO/725EA
- 279,- €** EKM-UKB-833 **WG 8300**
für EKM-833HO
- 297,- €** EKM-UKB-1033 **WG 8300**
für EKM-1033HO
- 309,- €** EKM-UKB-1040 **WG 8300**
für EKM-1040HOPRO



SCHNEEKETTEN

Für die ideale Haftung bei Schnee- und Eisglätte.

- 205,- €** EKM-SKE-4X4 **WG 8300**
für EKM-725/833/1033
- 207,- €** EKM-SKE-15X6 **WG 8300**
für EKM-1040HOPRO

KEHRPLANE

Als Spritzschutz.

- 76,- €** EKM-SS-70 **WG 8300**
für EKM-725HO/725EA
- 87,- €** EKM-SS-1033 **WG 8300**
für EKM-1033HO
- 99,- €** EKM-SS-1040 **WG 8300**
für EKM-1040HOPRO

WILDKRAUTBÜRSTEN

UNKRAUTENTFERNUNG

BEFREIEN SIE BORDSTEINKANTEN ZUVERLÄSSIG UND OHNE DEN EINSATZ VON CHEMIE VON UNKRAUT UND SONSTIGEM UNRAT.



live erleben



EWB-35HO-04

3,3 kW Leistung bei 3.600 1/min ▪ 48 kg Gewicht
Bürstenkopf mit 6 Drahtzöpfen sowie Schnellwechselsystem
Holm werkzeuglos klappbar ▪ Honda GCV 170 Motor
35 cm Bürstendurchmesser

1.929,- € EKM-35HO-04

WG 1902



EWB-70HO

3,6 kW Leistung bei 3.600 1/min ▪ 79 kg Gewicht
Bürstenkopf mit 8 Drahtzöpfen sowie Schnellwechselsystem
Lenker werkzeuglos klappbar ▪ Honda GXV 160 Motor
70 cm Bürstendurchmesser ▪ Schallleistungspegel 97 dB(A)

3.115,- € EKM-70HO

WG 1902

349,- € EWB-SLS-70BS

WG 8300

Abdeckung links für Vollschutz



ERSATZBÜRSTEN

84,- € EWB-12EB ▪ für EWB-35HO
enthält 2 Sätze mit je 6 Bürsten

WG 8300

85,- € EWB-08RL ▪ für EWB-70HO
enthält 1 Satz mit 8 Kunststoffbürsten

WG 8300

85,- € EWB-08EB ▪ für EWB-70HO
enthält 1 Satz mit 8 Bürsten

WG 8300

105,- € EWB-TKB-35HO ▪ für EWB-35HO
Kunststoffborsten für empfindliche Flächen

WG 8300



STÜTZRAD

Zur leichteren Führung und Einstellen des Anpressdrucks.

194,- € EWB-STR-35HO-03

WG 8300

289,- € EWB-STR-70BS

WG 8300

AUFSITZKEHRMASCHINEN

WENDIGE INDUSTRIEKEHRMASCHINEN MIT HYDRAULISCHEM FAHRANTRIEB

15



WENDIGE AUFSITZ-KEHRMASCHINEN

FÜR KLEINE UND GROSSE FLÄCHEN

Kehrmaschinen sind eine zeitgemäße, wirtschaftliche Lösung, um große Flächen wie Parkplätze effizient sauber zu halten. Aber muss es gleich eine Aufsitzkehrsaugmaschine sein oder reicht eine einfache Handkehrmaschine?

Die Flächenleistung ist ein wichtiger Anhaltspunkt für alle, die sich die Frage stellen: Lohnt sich die Anschaffung einer Aufsitzkehrsaugmaschine? Die ERCO-Aufsitzkehrmaschinen kehren zwischen 5.000 und 12.000 Quadratmetern pro Stunde und lassen die Handkehrmaschinen im Hinblick auf die Flächenleistung weit hinter sich. ERCO hat vier Modelle mit verschiedenen Flächenleistungen und Motorisierungsvarianten im Sortiment. Sie sind alle leicht und unkompliziert zu bedienen und so robust, dass sie nicht nur über Jahre zuverlässig ihren Dienst verrichten, sondern auch kleinere Kollisionen einfach wegstecken.

Die wendige ERCO ER-AKM-600ES ist gerade mal 93 Zentimeter breit und bewegt sich somit auch souverän durch schmale Gänge.

Sie schafft 5.486 Quadratmeter pro Stunde, das ist mehr als doppelt so viel wie ein durchschnittliches Handkehrgerät. Für mehr Fläche ist die ERCO ER-AKM-1201ES mit Akkuantrieb geeignet. Sie kehrt 9.680 Quadratmeter pro Stunde, die baugleiche ERCO ER-AKM-1201HS mit Benzinmotor kehrt 10.140 Quadratmeter stündlich. Für die großen Flächen haben die Ingenieure die ERCO ER-AKM-XT-DK mit Dieselmotor und einem komfortablen Hochentleerungssystem konzipiert. Sie schafft 11.900 Quadratmeter pro Stunde, das entspricht einer Größe von etwa zwei Fußballfeldern, somit ist sie fünfeinhalb Mal schneller als eine einfache Handkehrmaschine.

Denkt man über die Anschaffung einer Aufsitzkehrsaugmaschine nach, muss die Situation im Einzelfall natürlich genauer betrachtet werden.

Eine Tendenz zeichnet sich aber schnell ab: auf Parkplätzen, in Produktionshallen und Lagern sparen die Aufsitzkehrsaugmaschinen richtig viel Zeit – und auf lange Sicht auch erhebliche Kosten.

HOCHENTLEERUNG



Der Schmutzbehälter lässt sich bequem entleeren.

PATENTIERTES ABSAUGSYSTEM

Die ER-AKM-XT-DK hat einen Filtersack aus Polyester, der besonders für die Aufnahme von Feinstaub geeignet ist und eine viel längere Lebensdauer hat, als traditionelle Filter. Ein Filterrüttler erlaubt eine gründliche Reinigung ohne Filterausbau.

BEDIENUNG



Die Bedienung der AKM-XT-DK ist leicht und intuitiv.



DREI BORSTENSEGMENTE

Wir haben eine Hauptkehrwalze mit 3 Borstensegmenten entworfen, damit sie auf den unterschiedlichsten Böden arbeiten kann. Die Hauptkehrwalze pendelt für bessere Leistungen auf ungleichen Böden und justiert sich automatisch bei Abnutzung.

HYDRAULISCHER ANTRIEB

Der hydraulische Vorderrad-antrieb hat eine Steigfähigkeit von 20 Prozent.

ZWEI SEITENBESEN

Mit 50 cm Durchmesser. Bei ER-AKM-600ES, ER-AKM-1201 und ER-AKM-XT-DK serienmäßig.

KEHR- UND KEHRSAUGMASCHINEN

HANDGEFÜHRT ODER MIT FAHRANTRIEB

15



STAUBABSAUGUNG OHNE BATTERIE,
MOTOR ODER KABEL

ERCO EKM KEHRMASCHINEN

STAHLRAHMEN

Macht das Gerät besonders robust

EINSTELLBARER SEITENBESEN

Passt sich der Abnutzung des Seitenbesens an.



PATENTIERTES ABSAUGSYSTEM



Die einzige handgeführte Kehrmachine mit Staubabsaugung, die weder Motor, noch Kabel, noch Strom benötigt. (ER-EKM-151)

KEHRT VOR- UND RÜCKWÄRTS



Das einzigartige Bürstensystem zur Schmutzaufnahme arbeitet nicht nur staubfrei, sondern praktisch geräuschfrei. Und das sowohl vorwärts als auch rückwärts.

KEHRMASCHINE

KLEINE FLÄCHEN

BESTENS GEEIGNET FÜR DIE REINIGUNG VON PARKPLÄTZEN, SPORTZENTREN, LAGERN, WERKSHALLEN ETC. SAMMELT VOR- UND RÜCKWÄRTS AUF. KEHRBREITE 50 CM, MIT SEITENBESEN 70 CM



ER-EKM-101 | ER-EKM-151

ER-EKM-101 73 cm Kehrbreite ▪ 24,5 kg Gewicht
2.190 m²/h Kehrleistung ▪ 26 ltr. Sammelbehälter vorne
4 ltr. Sammelbehälter hinten

ER-EKM-151 73 cm Kehrbreite ▪ 24,5 kg Gewicht
2.190 m²/h Kehrleistung ▪ 26 ltr. Sammelbehälter vorne
4 ltr. Sammelbehälter hinten ▪ **patentierter Staubabsaugung**

849,- € ER-EKM-101

WG 1901

1.079,- € ER-EKM-151

WG 1901

KEHRSAUGMASCHINEN

KLEINE UND MITTLERE FLÄCHEN

FÜR SCHNELLES UND EFFIZIENTES KEHREN MITTELGROSSER FLÄCHEN WIE ARENEN, PARKPLÄTZE, SPORTZENTREN ODER LAGERHALLEN.



ER-EKM-550STHO | ER-EKM-550ES

Die zentrale Bürste aus PPL sorgt für eine effiziente Reinigung. Der große Schmutzsammelbehälter und ein leistungsstarker 3 m² Taschenfilter aus Polyester garantieren saubere Böden ohne Staubfilterrückstände (Filterkapazität 99,9%). Mechanisch stufenloser Fahrtrieb (vorwärts). 40 Liter Schmutzsammelbehälter auf Rädern nach hinten ausziehbar, sehr leicht zu entleeren. Saugsperre für den Einsatz bei feuchtem Wetter. Seitenbesen für die einfache Reinigung von Kanten.

ER-EKM-550STHO 78 cm Kehrbreite ▪ Benzinmotor
3,4 kW Leistung bei 3.600 1/min ▪ 3.510 m²/h Kehrleistung
40 l Sammelbehälter ▪ 3 m² Filter ▪ Hochfrequenzrüttler
Seitenbesen rechts ▪ Feinstaubfilter ▪ Gewicht 98 kg

ER-EKM-550ES 78 cm Kehrbreite ▪ 40 l Sammelbehälter
0,74 kW Leistung bei 3.000 1/min ▪ 3 m² Filter

Batterieantrieb mit 158 Ah für ca. 3 Std. Laufzeit
3.500 m²/h Kehrleistung ▪ Hochfrequenzrüttler
Seitenbesen rechts ▪ Feinstaubfilter ▪ Hauptmotor 600W
Gewicht 127 kg ▪ Lieferung inkl. Batterie, sowie Ladegerät

4.685,- € ER-EKM-550STHO

WG 1900

5.745,- € ER-EKM-550ES ▪ Akkuantrieb

WG 1900

AUFSITZ-KEHRSAUGMASCHINEN

FÜR DIE SCHNELLE REINIGUNG VON FLÄCHEN UND BÖDEN

15

AUFSITZKEHRSAUGMASCHINEN

BATTERIEANTRIEB

KEHRSAUGMASCHINEN MIT BATTERIEANTRIEB. IDEAL FÜR DEN EINSATZ IN INDUSTRIEHALLEN, VOR SCHULEN ODER IN PARKHÄUSERN, DA EMISSIONSFREI.



ER-AKM-600ES

Bürstenantrieb mit Niveauregulierung, werkzeugloser Bürstenwechsel. Schmutzsammelbehälter auf Rädern nach hinten ausziehbar, sehr leicht zu entleeren. Rechter Seitenbesen einziehbar. Feinstaubfilter (Klasse G), mechanischer Filterrüttler, nicht markierende Räder. Hebel für Grobschmutzklappe. Fahr-antrieb 24 Volt 400 Watt, Kehr-antrieb 600 Watt. Lieferung inkl. Batteriesatz (2 x 12V, 158Ah), sowie Ladegerät mit integrierter Lade- und Abschaltautomatik.

105 cm Kehrbreite ▪ 1,0 kW Leistung bei 3.000 1/min
Batterieantrieb ▪ 5.800 m²/h Kehrleistung ▪ 62 l Sammelbehälter
Hauptkehrwalze 65 cm Kehrbeite ▪ Gewicht 232 kg

2 Seitenbesen serienmäßig

13.219,- € ER-AKM-600ES

150,- € FRACHT-ER ▪ Sperrgutzuschlag

WG 1900

WG 9811



ER-AKM-1201ES

Sehr leiser, emissionsfreier Elektroantrieb, hydraulisch-stufenlos (vor- und rückwärts). Bürstenantrieb mit Niveauregulierung, werkzeugloser Bürstenwechsel. Schmutzsammelbehälter auf Rädern nach hinten ausziehbar, sehr leicht zu entleeren. Feinstaubfilter (Klasse G), elektrischer Filterrüttler, nicht markierende Räder. Wendekreis von nur 1 m. Hebel für Grobschmutzklappe. Lieferung inkl. Batteriesatz 240 Ah für ca. 2,5 Std. Laufzeit, sowie Ladegerät mit integrierter Lade- und Abschaltautomatik.

120 cm Kehrbreite ▪ 24V - 1.200 W Leistung ▪ **Batterieantrieb**
9.680 m²/h Kehrleistung ▪ 85 l Sammelbehälter
Hauptkehrwalze 70 cm Kehrbeite ▪ Gewicht 426 kg

2 Seitenbesen serienmäßig

20.939,- € ER-AKM-1201ES

150,- € FRACHT-ER ▪ Sperrgutzuschlag

WG 1900

WG 9811

AUFSITZKEHRSaugMASCHINEN

BENZIN- UND DIESELMOTOR

BESTENS GEEIGNET FÜR DIE REINIGUNG VON PARKPLÄTZEN, SPORTZENTREN, INDUSTRIEGELÄNDE, FLUGHÄFEN ODER ANDEREN GROSSEN AREALEN.



ER-AKM-1201HS

Kraftvoller Antrieb mit Benzinmotor, hydraulisch-stufenlos (vor- und rückwärts). Bürstenantrieb mit Niveauregulierung, werkzeugloser Bürstenwechsel. Schmutzsammelbehälter auf Rädern nach hinten ausziehbar, sehr leicht zu entleeren. Feinstaubfilter (Klasse G), elektrischer Filterrüttler, nicht markierte Räder. Wendekreis von nur 1 m. Hebel für Grobschmutzklappe. **2 Seitenbesen serienmäßig.**

120 cm Kkehrbreite ▪ 4,8 kW bei 3.600 1/min ▪ Gewicht 426 kg
Honda Benzinmotor ▪ 9.680 m²/h Kkehrleistung
 85 l Sammelbehälter ▪ Hauptkehrwalze 70 cm Kkehrbreite

18.465,- € ER-AKM-1201HS

150,- € FRACHT-ER ▪ Sperrgutzuschlag

WG 1900

WG 9811



ER-AKM-XT-DK

Kraftvoller Antrieb mit Benzinmotor, hydraulisch-stufenlos (vor- und rückwärts). Bürstenantrieb mit Niveauregulierung, werkzeugloser Bürstenwechsel. Schmutzsammelbehälter auf Rädern nach hinten ausziehbar, sehr leicht zu entleeren. Feinstaubfilter (Klasse G), elektrischer Filterrüttler, nicht markierte Räder. Wendekreis von nur 1 m. Hebel für Grobschmutzklappe. **2 Seitenbesen serienmäßig.**

140 cm Kkehrbreite ▪ 10,6 kW Leistung bei 3.000 1/min
Kubota Dieselmotor ▪ 12.600 m²/h Kkehrleistung ▪ 5 m² Filter
 130 l Sammelbehälter ▪ Hochfrequenzrüttler ▪ Gewicht 785 kg

36.820,- € ER-AKM-XT-DK

230,- € FRACHT-XTREMA ▪ Sperrgutzuschlag

WG 1900

WG 9811

DIE TECHNISCHEN DATEN FÜR KEHRMASCHINEN
 FINDEN SIE AUF DER NÄCHSTEN SEITE.

AUFSITZ-KEHRSAUGMASCHINEN

TECHNISCHE DATEN

15



ABSOLUTE SAUBERKEIT OHNE KOMPROMISSE

ER-AKM-1201 KEHRSAUGMASCHINEN

TECHNISCHE DATEN

KEHR- UND KEHRSAUGMASCHINEN

ANWENDUNGSGEBIET	HAUS UND HOF, KLEINE GELÄNDE		GRUNDSTÜCKS- UND AREALPFLEGE	
GERÄTETYP	HANDGEFÜHRTE KEHRMASCHINEN			
	ER-EKM-101	ER-EKM-151	ER-EKM-550STHO	ER-EKM-550ES
Antriebsart	handgeführt	handgeführt	Benzin	Akku
Motorhersteller			Honda	
Modell			GX120	
Leistung (kW) bei 3.600 1/min			2,94	0,74
Gewicht (kg)	25,5	25,5	99	127
Schalldruckpegel dB(A)			78	65
Schallleistungspegel dB(A)			96	81
Vibration Sitz/Lenkrad (m/s ²)			2,0/2,0	1,4/1,4
Flächenleistung (m ² /Std.)	2.190	2.190	3.510	3.100
Maße LxBxH (cm)	130 x 82 x 94 ¹	130 x 82 x 94 ¹	156 x 84 x 98	156 x 84 x 98
max. Kehrbreite (cm)	73	73	78	78
Kehrbreite Hauptwalze (cm)	50	50	55	55
Preis (€)	849,-	1.079,-	4.685,-	5.745,-

EINFACHE BEDIENUNG



Alle Bedienelemente sind zentral angeordnet.

ZWEI SEITENBESEN

Dank der patentierten einziehbaren Seitenbesen kann die ER-EKM-1201 auch auf engstem Raum kehren.

GROBSCHMUTZKAPPE



Lässt sich vom Fahrersitz aus anheben um sperriges Kehrgut einzusammeln.



EFFIZIENTES FILTERSYSTEM



Die Filterung des Feinstaubes erfolgt durch einen Taschenfilter aus Polyester (Klasse L) mit einer ausgezeichneten Filterleistung (99,9%).

GROSSER KEHRGUTBEHÄLTER

Dieser besitzt ein Fassungsvermögen von 85 Liter. Dies garantiert eine lange Einsatzzeit.

HAUPTKEHRWALZE

Die Hauptkehrwalze passt sich automatisch der Oberfläche an. Das werkzeuglose Bürstenwechselsystem sorgt für eine einfache Wartung.

ÖFFENTLICHE GEBÄUDE UND BETRIEBSGELÄNDE

AUFSITZ-KEHRSAUGMASCHINEN

ER-AKM-600ES	ER-AKM-1201ES	ER-AKM-1201HS	ER-AKM-XT-DK
Akku	Akku	Benzin	Diesel
		Honda	Kubota
		GX200	2-Zylinder
0,6		4,8	10,6
232	426	426	785
71	74	77	84
88	87	99	106
1,5/1,5 1,0/1,0	1,8/3,1	1,8/3,1	1,1/2,1
5.800	9.680	9.680	12.600
138 x 93 x 122 ¹	121 x 154,5 x 125	121 x 154,5 x 125	170 x 126 x 148
105	121	121	140
65	70	70	80
13.219,-	20.939,-	18.465,-	36.820,-

¹ mit 1. Seitenbesen, ² Gewicht ohne Batterie

UNIVERSALHÄCKSLER, HOLZSCHNITZLER

MOBILE HÄCKSLER FÜR PFLEGEARBEITEN AN BÜSCHEN UND BÄUMEN

16



REIN, DURCH UND WEG

PROFESSIONELLE HÄCKLSER

Die unverwüsthlichen Häckselwölfe und Holzschnitzler von ECHO Motorgeräte sind absolute Profigeräte für die Landschaftspflege. Viele der besonders leistungsstarken Modelle erhalten Sie daher auch mit Zapfwellenantrieb zur Verwendung mit Landmaschinen und Forstfahrzeugen. Für unsere Entwicklungsingenieure gilt der Leitspruch: "Rein – durch und weg". So muss jeder ECHO Motorgeräte-Häckslers funktionieren. Und das testen wir auch genau so.

Viele der am Markt erhältlichen Häckslers unterschiedlichster Hersteller würden sich an dieser Bewährungsprobe sprichwörtlich verschlucken. Die meisten Gartenabfälle und störrisches Buschwerk können ohne Vorarbeit direkt mit unseren

Gartenhäckslern verarbeitet werden. Vor allem bei matschigem Häckselgut lässt sich das Häckselgutsieb unserer Häckselwölfe je nach Bedarf werkzeuglos öffnen und schließen.

Die leistungsstarken Holzschnitzler ziehen auch buschiges Häckselgut sicher und präzise an die Schnitzelscheibe heran, da zwei Einzugsrollen optimal ausgerichtet zupacken. Besonderen Wert legt ECHO Motorgeräte auf die kontinuierliche Weiterentwicklung und auf eine ausgezeichnete Qualität. Unsere qualifizierte und engagierte Außendienstmannschaft steht für Beratung und Vorführungen der Häckslers und Schnitzler gerne zur Verfügung und beantwortet Ihre Fragen fachmännisch.

HYDRAULISCHER ZWANGSEINZUG



Vor allem beim Beschicken von Gestrüpp erleichtert der hydraulische Zwangseinzug die Arbeit. Die Einzugs- walze bzw. die Einzugs- walzen stellen sich auf unterschiedliche Ast- stärken ein. Vorwärts- und Rückwärtsgang werden mit einem einfachen Handhebel bedient.

HOCHAUSWURF

Durch den 270° schwenkbaren Hoch- auswurf wird das Häckselgut sofort als Mulchmaterial wieder zurück ins Ge- büsch oder zum Abtransport auf die Ladefläche des Anhängers geblasen.

SCHNITZELWERK



Robust mit zwei speziell gehärteten, für lange Standzeiten ausgelegten Messern. Zerkleinert die Holzabfälle mühelos.

PREMIUM MOTOREN

RÜCKLICHTHEINHEIT ABNEHMBAR

Zum Schutz vor Beschädigungen bei der Arbeit lässt sich die komplette Rücklichteinheit einfach abnehmen.

ANTI-STRESS-EINRICHTUNG

Steuert optimal die Beschickung der Maschine.



UNIVERSALHÄCKSLER, BUSCHHACKER

MOBILE HÄCKSLER FÜR PFLEGEARBEITEN AN BÜSCHEN UND BÄUMEN

16

UNIVERSALHÄCKSLER

GARTEN UND VERLEIHDIENTSTE

ZUVERLÄSSIGE ALLESHÄCKSLER. SCHNITZELN MÜHELOS BIS ZU 8 CM ASTDURCHMESSER. HÄCKSELN GESTRÜPP, HECKEN UND BAUMSCHNITT KOMPOST FERTIG.



GHX-180E | GHX-180W

GHX-180E 400 V Nennspannung ▪ 110 x 80 x 143 cm (LxBxH)
2.900 W Leistungsaufnahme ▪ 6,5 cm max. Aststärke
75 kg Gewicht ▪ **Drehstrom Elektroantrieb**

GHX-180W 230 V Nennspannung ▪ 110 x 80 x 143 cm (LxBxH)
2.200 W Leistungsaufnahme ▪ 6,5 cm max. Aststärke
75 kg Gewicht ▪ **Wechselstrom-Elektroantrieb**

3.165,- € GHX-180E

WG 800

3.195,- € GHX-180W

WG 800



GHX-180H

Universalhäcksler mit 27-Messer-Klingenhammerwerk. Häckselt Kompostabfälle, Gestrüpp, Hecken und Baumschnitt kompostfertig. Seitentrichter für Holz bis 6,5 cm Aststärke.

3,6 kW bei 3.600 1/min. ▪ 75 kg Gewicht
Honda Benzinmotor ▪ 6,5 cm max. Aststärke
110 x 80 x 143 cm (LxBxH)

3.459,- € GHX-180H

WG 800



GHX-1500HST

Leistungsstarker Universalhäcksler mit 27-Messer-Klingenhammerwerk. Häckselt Kompostabfälle, Gestrüpp, Hecken und Baumschnitt kompostfertig. Ideales Gerät für den professionellen Landschaftsbau und die Anlagenpflege.

8,7 kW bei 3.600 1/min. ▪ 15 kg Gewicht ▪ Honda Motor
8 cm max. Aststärke ▪ 128 x 97 x 167 cm (LxBxH)

5.659,- € GHX-1500HST

WG 800

BUSCHHACKER

FÜR DIE GRUNDSTÜCKSPFLEGE

ALLROUND HÄCKSLER MIT PROFITECHNIK, DIE AUCH BRENNMATERIAL FÜR HACKSCHNITZELHEIZUNGEN HERSTELLEN KÖNNEN.



GHX-CH-550E | GHX-CH550H



Kleiner Allroundhächsler für den Hausgarten. Die Kombination von Schnitzmesser und Hammerschlegel sorgt für ein hervorragendes Häckselergebnis.

GHX-CH550E 220V Elektromotor ▪ 65 kg Gewicht
Honda Motor ▪ 4 cm max. Aststärke ▪ Hochauswurf 50 cm
120 x 61 x 103 cm (LxBxH) ▪ Selbsteinzug

GHX-CH550H 3,6 kW bei 3.600 1/min ▪ 65 kg Gewicht
Honda Motor ▪ 4 cm max. Aststärke ▪ Hochauswurf 50 cm
120 x 61 x 103 cm (LxBxH) ▪ Selbsteinzug

2.175,- € GHX-CH550E

WG 800

2.359,- € GHX-CH550H

WG 800



GHX-CH900 | GHX-CH900XL-RAUPE



Hochauswurf 92 cm, sehr schmale Bauweise

GHX-CH900 8,7 kW bei 3.600 1/min. ▪ 143 kg Gewicht
Honda GX 390 Motor ▪ 8 cm max. Aststärke ▪ Selbsteinzug
130 x 80 x 150 cm (LxBxH)

GHX-CH900XL-RAUPE XL-Trichter ▪ GX-160 Motor-Raupenfahrwerk

4.435,- € GHX-CH900

WG 800

8.249,- € GHX-CH900XL-RAUPE

WG 800



GHX-CH1900 | GHX-CH1900ZAPF



Die neuartige Kombination aus Schnitzmesser und Hammerschlegel machen den GHX-CH1900 zum Allrounder, der auch Brennmaterial für Hackschnitzelheizungen herstellen kann.

GHX-CH1900 8,7 kW bei 3.600 1/min. ▪ 266 kg Gewicht
Selbsteinzug ▪ Honda Motor ▪ 11 cm max. Aststärke
210 x 88 x 220 cm (LxBxH)

GHX-CH1900ZAPF mind. 15 kW erforderlich ▪ Selbsteinzug
266 kg Gewicht ▪ 210 x 88 x 220 cm (LxBxH)
11 cm max. Aststärke ▪ **inkl. Zapfwelle**
Zapfwellenantrieb (3 Punkt, Kat 1 und Kat 2)

7.899,- € GHX-CH1900

WG 850

5.959,- € GHX-CH1900ZAPF

WG 850

585,- € Z-850-CH1900-01

WG 8901

Hackschnitzeleinsatz

195,- € FRACHT-GHX

Sperrgutzuschlag

BUSCHHACKER, HOLZSCHNITZLER

MOBILE HÄCKSLER FÜR PFLEGEARBEITEN AN BÜSCHEN UND BÄUMEN

16

BUSCHHACKER

FÜR DIE GRUNDSTÜCKSPFLEGE

ALLROUND HÄCKSLER MIT PROFITECHNIK, DIE AUCH BRENNMATERIAL FÜR HACKSCHNITZELHEIZUNGEN HERSTELLEN KÖNNEN.



GHX-CH2300 | GHX-CH2300ZAPF



GHX-CH2300 15,5 kW bei 3.600 1/min. ▪ 266 kg Gewicht
11 cm max. Aststärke ▪ 230 x 120 x 220 cm (LxBxH)
Auswurf 270° drehbar ▪ Honda Motor ▪ **hydraulischer Einzug**

GHX-CH2300ZAPF mind. 17 kW Leistungsaufnahme
380 kg Gewicht ▪ 11 cm max. Aststärke ▪ **hydraulischer Einzug**
270 x 120 x 225 cm (LxBxH) ▪ Auswurf 270° drehbar
Zapfwellenantrieb (3 Punkt, Kat 1 und Kat 2) ▪ **inkl. Zapfwelle**

12.349,- € GHX-CH2300

WG 850

9.049,- € GHX-CH2300ZAPF

WG 850

585,- € Z-850-CH1900-01 ▪ Hackschnitzeleinsatz

WG 8901

350,- € FRACHT-CH1000 ▪ Sperrgutzuschlag



GHX-CH2300AH



Die serienmäßige Anti-Stress-Einrichtung sorgt für verstopfungsfreies Arbeiten. Zusätzlich können Drehzahl, Betriebsstunden, Tagesbetriebsstunden usw. abgerufen werden.

15,5 kW bei 3.600 1/min. ▪ 460 kg Gewicht ▪ Honda Motor
11 cm max. Aststärke ▪ 240 x 120 x 220 cm (LxBxH)
hydraulischer Einzug ▪ Anti-Stress-Einrichtung
Auswurf 270° drehbar ▪ inkl. Zulassungspapiere

17.399,- € GHX-CH2300AH

WG 850

350,- € FRACHT-CH2000 ▪ Sperrgutzuschlag



GHX-CH2350R

Die serienmäßige Anti-Stress-Einrichtung sorgt für verstopfungsfreies Arbeiten. Zusätzlich können Drehzahl, Betriebsstunden, Tagesbetriebsstunden usw. abgerufen werden. Durch das Raupenfahrwerk erreichen Sie auch schwieriges Gelände problemlos.

19,5 kW bei 3.600 1/min. ▪ 690 kg Gewicht ▪ Profi-Gerät
Lombardini Dieselmotor ▪ 15 cm max. Aststärke
Anti-Stress-Einrichtung ▪ 298 x 108 x 200 cm (LxBxH)
Auswurf 270° drehbar ▪ **hydraulischer Einzug**

34.090,- € GHX-CH2350R

WG 850

350,- € FRACHT-CH2000 ▪ Sperrgutzuschlag

HOLZSCHNITZLER

FÜR DEN LANDSCHAFTSPFLEGEDIENST

AUFGEBAUT AUF KOMPAKTEN ZUGWAGEN
ODER AUF NACHLAUFACHSE. HÄCKSELN
MATERIAL BIS ZU 15 CM ASTSTÄRKE.



GHX-CH2500ZAPF

mind. 17 kW Leistungsaufnahme ▪ 340 kg Gewicht
Profi-Gerät ▪ 15 cm max. Aststärke
270 x 120 x 225 cm (LxBxH)

hydraulischer Einzug mit 2 Walzen

Auswurf 270° drehbar

Zapfwellenantrieb (3 Punkt, Kat 1 und Kat 2)

inkl. Zapfwelle

14.420,- € GHX-CH2500ZAPF

350,- € FRACHT-CH2000 ▪ Sperrgutzuschlag



live erleben

WG 850



GHX-CH2500

Die serienmäßige Anti-Stress-Einrichtung sorgt für verstopfungsfreies Arbeiten. Zusätzlich können Drehzahl, Betriebsstunden, Tagesbetriebsstunden usw. abgerufen werden.

16,5 kW bei 3.600 1/min. ▪ 560 kg Gewicht ▪ Profi-Gerät

Honda Benzinmotor ▪ 15 cm max. Aststärke

Anti-Stress-Einrichtung ▪ 186 x 110 x 212 cm (LxBxH)

Auswurf 270° drehbar ▪ **hydraulischer Einzug mit 2 Walzen**

24.159,- € GHX-CH2500

350,- € FRACHT-CH2000 ▪ Sperrgutzuschlag

WG 850



GHX-CH2500D

Die serienmäßige Anti-Stress-Einrichtung sorgt für verstopfungsfreies Arbeiten. Zusätzlich können Drehzahl, Betriebsstunden, Tagesbetriebsstunden usw. abgerufen werden. Ebenfalls serienmäßig ist ein Ersatzrad. Inklusive aller Zulassungspapiere.

19,5 kW bei 3.600 1/min. ▪ 700 kg Gewicht ▪ Profi-Gerät

Dieselmotor (Lombardini) ▪ 15 cm max. Aststärke

Anti-Stress-Einrichtung ▪ 306 x 134 x 190 cm (LxBxH)

Auswurf 270° drehbar ▪ **hydraulischer Einzug mit 2 Walzen**

31.129,- € GHX-CH2500D

350,- € FRACHT-CH2000 ▪ Sperrgutzuschlag

WG 850

BUSCHHACKER, HOLZSCHNITZLER, VERTIKUTIERER

MOBILE HÄCKSLER FÜR PFLEGEARBEITEN AN BÜSCHEN UND BÄUMEN

16

BAUMSTUMPENFRÄSEN

FÜR DEN PROFESSIONELLEN EINSATZ

SCHNELL UND EINFACH BAUMSTÜMPFE ENTFERNEN. AUCH FÜR ENGE HAUSGÄRTEN GEEIGNET. IDEAL FÜR VERLEIH UND GALABAU.



STF-13HOB | STF-22HA

8 Hartmetall-Fräszähne, einzeln austauschbar. Sorgen für hervorragende Fräsleistung.

STF-13HOB 9,6 kW Leistung bei 3.600 1/min ▪ 150 kg Gewicht
Honda GX-390 Motor ▪ 90-136 x 58 x 120 cm (LxBxH)
104 dB(A) Schallleistungspegel ▪ 15,5 m/s² Vibrationswert
8 Hartmetall-Fräszähne ▪ Ø 37 cm Frässscheibe
3.50-8 NHS Räder ▪ höhenverstellbarer Holm
Radbremse über Holm bedienbar

STF-22HA 17,65 kW Leistung bei 3.600 1/min ▪ 240 kg Gewicht
132-170 x 70 x 90-136 cm (LxBxH) ▪ 104 dB(A) Schallleistungspegel
15,5 m/s² Vibrationswert ▪ 8 Hartmetall-Fräszähne
Ø 37 cm Frässscheibe ▪ Honda Benzinmotor GX-690
hydraulischer Fahrtrieb ▪ Elektrostart ▪ großer Tank
höhenverstellbarer Holm

6.965,- € STF-13HOB

15.045,- € STF-22HA

85,- € FRACHT-STF ▪ Sperrgutzuschlag

WG 860

WG 860

TECHNISCHE DATEN

UNIVERSALHÄCKSLER, BUSCHHACKER UND HOLZSCHNITZLER

ANWENDUNGSGEBIET	GRUNDSTÜCK, HOF UND ANLAGEN				
GERÄTETYP	UNIVERSALHÄCKSLER				
	GHX-180E/W	GHX-180H	GHX-1500HST	GHX-550E / H	GHX-CH900
Antriebsart	Elektro	Benzin	Benzin	Elektro / Benzin	Benzin
Motorenhersteller		Honda	Honda	- / Honda	Honda
Modell	400 V / 230 V	GX160	GX390	- / GX160	GX390
Leistung (kW) 3.600 1/min	2,9 / 2,2	3,6	8,7	- / 3,6	8,7
Gewicht (kg) ¹	75	75	150	65	143
Schalldruckpegel (dB(A))	88	86	86	86	86
Schallleistungspegel (dB(A))	110	107	110	107	110
maximaler Ast Ø	6,5	6,5	8	4	8
Einzugswalze(n)					
Hochauswurf				■	■
Preis (€)	3.165,- / 3.195,-	3.459,-	5.659,-	2.175 / 2.359-	4.435,-

PROFI-VERTIKUTIERER

FÜR DEN PROFESSIONELLEN EINSATZ

LÜFTET DEN BODEN UND BEFÖRDERT WILDKRÄUTER UND MOOSE AN DIE OBERFLÄCHE. IDEAL FÜR VERLEIHDIENTSTE UND GALABAU.



V-480 | V-620

Scharfe Vertikutiermesser reißen den verdichteten Rasenfilz auf und kämmen abgestorbenes Gras und Moos heraus. Mit umklappbarem Führungsholm für leichteren Transport.

V-480 2,5 kW Leistung bei 3.000 1/min ▪ 52 kg Gewicht
118 x 60 x 93 cm (LxBxH) ▪ Honda Motor ▪ 40 cm Arbeitsbreite
stufenlos einstellbare Arbeitstiefe ▪ starre Messer
robustes Stahlblechgehäuse ▪ klappbarer Führungsholm
93 dB(A) Schalleistungspegel ▪ 4,9 m/s² Vibration am Holm
Fliehkraftkupplung

V-620 3,3 kW Leistung bei 3.000 1/min ▪ 54 kg Gewicht
118 x 70 x 93 cm (LxBxH) ▪ Honda Motor ▪ 54 cm Arbeitsbreite
stufenlos einstellbare Arbeitstiefe ▪ **pendelnde Messer**
robustes Stahlblechgehäuse ▪ klappbarer Führungsholm
93 dB(A) Schalleistungspegel ▪ 4,9 m/s² Vibration am Holm
Fliehkraftkupplung

2.035,- € V-480

2.335,- € V-620

WG 860

WG 860



PROFESSIONELLE LANDSCHAFTSPFLEGE

BUSCHHACKER

HOLZSCHNITZLER

GHX-CH1900/ ZAPF	GHX-CH2300	GHX-CH2300 ZAPF	GHX-CH2300AH	GHX-CH2350R	GHX-CH2500 ZAPF	GHX-CH2500	GHX-CH2500D
Benzin / Zapfw.	Benzin	Zapfwelle	Benzin	Diesel	Zapfwelle	Benzin	Diesel
Honda / -	Honda		Honda	Lombardini		Honda	Lombardini
GX390 / -	GX630		GX630	FOCS1003		GX690	FOCS1003
8,7 / -	15,5		15,5	19,5		16,5	19,5
266	266	380	460	590	340	560	700
84	84	86	86	86	86	86	86
105	105	105	105	105	104	105	105
11	11	11	11	15	15	15	15
	1	1	1	1	2	2	2
■	■	■	■	■	■	■	■
7.899,- / 5.959,-	12.349,-	9.049,-	17.399,-	34.090,-	14.420,-	24.159,-	31.129,-

¹ Unbetankt ² Briggs & Stratton

RASENMÄHER UND SODENSCHNEIDER

ROBUSTE GERÄTE FÜR DEN GARTEN

17

RASENMÄHER

FÜR DEN GARTEN

RASENPFLEGE KANN SO EINFACH SEIN! KOMFORTABEL, WENDIG, EINFACH ZU BEDIENEN, DANK ERGONOMISCHER UND INTUITIVER BEDIENELEMENTE. IDEAL FÜR DEN GARTEN.



ERM-42

120,7 cm³ ERCO OHV Motor ▪ 42 cm Schnittbreite
26 kg Gewicht ▪ 55 ltr. Grasfangkorb ▪ Mulcheinsatz serienmäßig
6-stufige Schnitthöhenverstellung ▪ Stahlblechgehäuse

499,- € ERM-42

WG 900



ERM-42A

120,7 cm³ ERCO OHV Motor ▪ 42 cm Schnittbreite
26kg Gewicht ▪ 55 ltr. Grasfangkorb ▪ Mulcheinsatz serienmäßig
6-stufige Schnitthöhenverstellung ▪ **1-Gang Fahrtrieb**
Stahlblechgehäuse

579,- € ERM-42A ▪ 1-Gang Fahrtrieb

WG 900



ERM-47

139 cm³ Loncin OHV Motor ▪ 47 cm Schnittbreite
25 kg Gewicht ▪ 55 ltr. Grasfangkorb ▪ Mulcheinsatz serienmäßig
6-stufige Schnitthöhenverstellung ▪ Stahlblechgehäuse

529,- € ERM-47

WG 900



ERM-47A

120,7 cm³ ERCO OHV Motor ▪ 47 cm Schnittbreite
28 kg Gewicht ▪ 55 ltr. Grasfangkorb ▪ Mulcheinsatz serienmäßig
6-stufige Schnitthöhenverstellung ▪ **1-Gang Fahrtrieb**
Stahlblechgehäuse

599,- € ERM-47A ▪ 1-Gang Fahrtrieb

WG 900

RASENMÄHER

FÜR DEN GARTEN

RASENPFLEGE KANN SO EINFACH SEIN! KOMFORTABEL, WENDIG, EINFACH ZU BEDIENEN, DANK ERGONOMISCHER UND INTUITIVER BEDIENELEMENTE. IDEAL FÜR DEN GARTEN.



ERM-47HA

166 cm³ HONDA GCV-170 Motor ▪ 47 cm Schnittbreite
30 kg Gewicht ▪ 55 ltr. Grasfangkorb ▪ Mulcheinsatz serienmäßig
6-stufige Schnitthöhenverstellung ▪ Stahlblechgehäuse
1-Gang Fahrtrieb

889,- € ERM-47HA ▪ 1-Gang Fahrtrieb

WG 900



ERM-53AHA

166 cm³ HONDA GCV-170 Motor ▪ 53 cm Schnittbreite
37 kg Gewicht ▪ 60 ltr. Grasfangkorb ▪ Mulcheinsatz serienmäßig
6-stufige Schnitthöhenverstellung ▪ Aluminium Gehäuse
Vario Fahrtrieb

1.389,- € ERM-53AHA ▪ Vario Fahrtrieb

WG 900

RASENSODENSCHNEIDER

FÜR DEN PROFI

DER ERCO RASENSODENSCHNEIDER IST IDEAL ZUM EINFACHEN ABTRAGEN DER GRASNARBE. DIE GRASNARBE WIRD IN BAHNEN GESCHNITTEN UND AUFGEROLLT.



ERSS-390 | ERSS-390-4WD

Der ERCO Rasensodenschneider ist ideal zum einfachen Abtragen der Grasnarbe. Die Grasnarbe wird in Bahnen geschnitten und gerollt. Der ERCO ERSS-390 ist alternativ auch mit Allradantrieb für den Einsatz in besonders schwierigem Terrain erhältlich.

ERSS-390 4,1 kW bei 3.600 1/min. ▪ Honda GX200 Motor
80 kg Gewicht ▪ 39 cm Schnittbreite
2 Vorwärtsgänge 2WD (1,8 km/h und 2,8 km/h) ▪ 90 x 40 x 110 cm (LxBxH)

ERSS-390-4WD 4,1 kW bei 3.600 1/min. ▪ Honda GX200 Motor
Allradantrieb ▪ 80 kg Gewicht ▪ 39 cm Schnittbreite
2 Vorwärtsgänge (1,8 km/h und 2,8 km/h) ▪ 90 x 40 x 110 cm (LxBxH)

3.895,- € ERSS-390

WG 900

4.149,- € ERSS-390-4WD ▪ Allradantrieb

WG 900

ERCO WIESEN- & KREISELMÄHER

HOHES GRAS MÄHEN

17



HOHES GRAS SCHNELL UND EINFACH MÄHEN

HANDGEFÜHRTE WIESEN- & KREISELMÄHER

Die neuen ERCO Wiesen- und Kreiselmäher mähen hohes Gras auch dort, wo ein Aufsitzmäher an seine Grenzen kommt. Der Kreiselmäher ist die Alternative zum Balkenmäher und eignet sich auch ideal für die Herstellung von Futtergras, da das Schnittgut nicht klein gehäckselt wird.

Um das Gras nicht mühevoll zusammenrechen zu müssen, wird es in einer Schwad abgelegt. Die Wiesenmäher mulchen und mähen das Gras in einem Schritt. Sie mähen hohes Gras auf dicht bewachsenen Wiesen, Böschungen, Hanglagen oder auch zwischen Bäumen und Sträuchern.

WIESEN MULCHER

FÜR HOHES GRAS

MIT DEM WIESEN MULCHER MÄHEN SIE HOHES GRAS SCHNELL UND EINFACH. DAS SPEZIELLE MULCHMESSER SORGT FÜR SAUBEREN SCHNITT UND EIN HERVORRAGENDES MULCHERGEBNIS.



EWM-755HV

3,8 kW bei 3.600 1/min ▪ 55 cm Mähbreite
Honda GCV-190 Motor ▪ 73 kg Gewicht ▪ Mulchmesser
stufenloses Variogetriebe ▪ klappbarer Holm
90 dB(A) Schalleistungspegel ▪ Vibration Holm 2,8 m/s²

2.299,- € EWM-755HV

WG 950

KREISELMÄHER

FÜR HOHES GRAS

DER KREISELMÄHER IST IDEAL FÜR DIE HERSTELLUNG VON FUTTERGRAS GEEIGNET, DA DAS GRAS BEIM MÄHEN NICHT KLEIN GESCHNITTEN WIRD. SECHS MESSER SORGEN FÜR SAUBEREN SCHNITT.



EWM-864HV

Der Kreiselmäher mit Honda GCV200 Motor und stufenlosem Variogetriebe ist ideal, um langes Gras bis zu einer Höhe von 150 cm abzuschneiden. Die großen Ackerstollen-Antriebsräder ermöglichen einfaches Manövrieren in unebenem Gelände.

4,2 kW bei 3.600 1/min ▪ 64 cm Mähbreite
65 kg Gewicht ▪ 6 pendelnde Messerklingen
stufenloses Variogetriebe ▪ klappbarer Holm
Honda GCV-200 Motor ▪ Vibration Holm 4,8 m/s²
93 dB(A) Schallleistungspegel

WG 950

2.529,- € EWM-864HV

ZUBEHÖR

FÜR RASENTRAKTOREN

DAS UNIVERSALZUBEHÖR FÜR RASENTRAKTOREN ERWEITERT DAS EINSATZGEBIET IHRES GERÄTES.



AHV-100HO

Diesen Anhängervertikulierer können Sie mit jedem Rasentraktor nutzen, der über eine Anhängervorrichtung verfügt.

4,6 kW Leistung bei 3.000 1/min ▪ Honda GX-390 Motor
100 kg Gewicht ▪ 104 dB(A) Schallleistungspegel
102 cm Arbeitsbreite ▪ bis 25 mm Arbeitstiefe (stufenlos)

4.385,- € AHV-100HO

WG 8800



KIPPANHÄNGER KAH-500

EXTRA GROß

Extra großer Kippanhänger für alle Rasentraktoren.

168 x 100 x 40 cm (LxBxH) ▪ 500 kg Tragkraft
672 ltr. Volumen

1.095,- € KAH-100

WG 8800

FRONTMÄHER

ERSTKLASSIGE RASENPFLEGE FÜR JEDES GELÄNDE

18

ERSTKLASSIGE RASENPFLEGE FÜR JEDES GELÄNDE

FRONTMÄHER

Das frontmontierte Mähwerk bietet hervorragende Übersicht über den Arbeitsbereich. Es ermöglicht Ihnen, problemlos unter Büschen, um Bäume herum und entlang von Mauern und Zäunen zu mähen. Mit der cleveren Hinterachslenkung manövrieren Sie dabei absolut präzise und erreichen auch enge Winkel und Bereiche, die mit einem normalen Rasentraktor praktisch nicht erreichbar wären.

Die robuste Verarbeitung der stabilen und hochwertigen Materialien garantiert Ihnen höchste Qualität und Langlebigkeit. Mit den werkzeuglos wechselbaren Mähwerken haben Sie sowohl beim Rasenmähen als auch beim Mähen von Wiesen leichtes Spiel.

ERGONOMISCHER SITZ

Der ergonomisch geformte Sitz bietet auch bei langen Arbeitseinsätzen den nötigen Komfort.

KRAFTVOLLER HONDA MOTOR

Der 2 Zylinder Honda GXV-630 Motor liefert mit 15,5 kW die nötige Leistung für weitläufiges Gelände.

LED SCHEINWERFER

HÖHENVERSTELLBARES MÄHDECK

Das Mähdeck lässt sich elektrisch in der Höhe verstellen.

LOW-NOISE AUSPUFFANLAGE

8,5 L TANKVOLUMEN

FRONT- ODER ALLRADANTRIEB

Die Frontmäher sind sowohl mit Front- als auch Allradantrieb erhältlich.

KEILRIEMEN SCHUTZSYSTEM

Sorgt dafür, dass sich das Mähdeck während der Arbeit bis zu 18 cm der Geländeform anpasst und der Keilriemen immer optimal gespannt bleibt.



FRONTMÄHER

RASENPFLEGE

KRAFTVOLLE FRONTMÄHER FÜR JEDES GELÄNDE.
DAS FRONTMONTIERTE MÄHWERK BIETET HERVORRAGENDE
ÜBERSICHT ÜBER DEN ARBEITSBEREICH.



FM-220



Der ERCO Frontmäher ist mehr als ein simpler Rasentraktor. Selbstverständlich versteht er sich bestens auf eine umfassende Rasenpflege, vom attraktiven Schnitt bis hin zur Wiesenpflege. Darüber hinaus aber machen clever durchdachte Anbaugeräte den ERCO Mäher zum flexiblen Begleiter durch das ganze Jahr: Verschiedene Mähwerke, oder eine Wildkrautbürste sorgen für hervorragend gepflegte Flächen im Sommer. Das Schneeräumschild, Kehrwalze, oder ein gezogener Streuer helfen beim Winterdienst.

268 kg Gewicht ▪ Honda GXV-630 Motor ▪ 2 Zylinder
15,5 kW bei 3.600 1/min ▪ Hydrostatischer Frontantrieb
Low-Noise Auspuffanlage ▪ Geschwindigkeit 8,5 km/h
8,5 l Tankvolumen ▪ Ergonomischer Sitz ▪ LED Scheinwerfer
Elektrische Höhenverstellung des Mähdecks ▪ E-Start
Keilriemen-Schutzsystem

WG 1100

Das Mähwerk ist nicht im Lieferumfang enthalten.

8.695,- € FM-220



FM-220-4WD | FM-220-4WD-SERVO



4WD

Im Vergleich zum FM-220 punktet der kraftvolle Frontmäher mit 4WD Allradantrieb und sorgt auch auf schwierigem Terrain, sowie auf rutschigen Böden für mehr Grip. Durch Protect-Belt passt sich das Mähdeck während der Arbeit bis zu 18 cm der Geländeform an.

273 kg Gewicht ▪ Honda GXV-630 Motor ▪ 2 Zylinder
15,5 kW bei 3.600 1/min ▪ **Allradantrieb**
Low-Noise Auspuffanlage ▪ Geschwindigkeit 8,5 km/h
8,5 l Tankvolumen ▪ Ergonomischer Sitz
Keilriemen-Schutzsystem ▪ E-Start ▪ LED Scheinwerfer
Elektrische Höhenverstellung des Mähdecks

Auch als FM-220-4WD-SERVO mit Servolenkung erhältlich.

Das Mähwerk ist nicht im Lieferumfang enthalten.

10.289,- € FM-220-4WD

WG 1100

13.799,- € FM-220-4WD-SERVO

WG 1100

FRONTMÄHWERKE & ZUBEHÖR

ERSTKLASSIGE RASENPFLEGE FÜR JEDES GELÄNDE

18

ZUBEHÖR

FÜR FRONTMÄHER

DURCH PROTECT-BELT PASSEN SICH DIE MÄHWERKE WÄHREND DER ARBEIT BIS ZU 18 CM DER GELÄNDEFORM AN.



FM-93WIM

Mit einem herkömmlichen Mähwerk muss eine Wiese oft und regelmäßig gemäht werden. Diese zeitraubende Arbeit entfällt mit dem Wiesenmulcher: Sie müssen nur noch drei- bis viermal pro Jahr mähen. Mäht höhere Gräser, Dornengestrüpp, Brennnesseln und Unkraut und verwandelt diese in feinsten Mulch.

Elektrische Schnitthöhenverstellung bequem vom Fahrersitz aus.

93 cm Arbeitsbreite ■ elektrische Schnitthöhenverstellung

2.229,- € FM-93WIM

WG 8801



FM-115CD | FM-135CD

Über einen Hebel auf Mulchen umstellbares Mähwerk das nicht nur als Mulchmähwerk für die ökologisch wertvolle Grünflächenpflege eingesetzt werden kann, sondern auch als Heckauswurfmähwerk wenn das Gras zu lang ist. Das speziell konstruierte Mähwerk verhindert, dass das Schnittgut verklumpt. Es wird gleichmäßig auf der Rasenfläche verteilt und somit die Mineralisierung verbessert.

FM-115CD 78 kg Gewicht ■ Mulchkit per Handhebel einsetzbar
115 cm Arbeitsbreite

FM-135CD 85 kg Gewicht ■ Mulchkit per Handhebel einsetzbar
135 cm Arbeitsbreite

2.229,- € FM-115CD

WG 8801

2.989,- € FM-135CD

WG 8801



FM-WF-300

Mobiles Bewässerungssystem mit 300 Liter Wassertank sowie leistungsstarker Honda-Wasserpumpe passend für Rasentraktoren. Praktisch überall dort, wo kein Wasseranschluss vorhanden ist. Durch die geringe Außenbreite von lediglich 90 cm ideal für den Einsatz auf Friedhöfen und in Parkanlagen geeignet.

105 kg Gewicht ■ 300 l Tankvolumen ■ 180 x 90 x 120 cm (L x B x H)
Honda WX 10 K1 Wasserpumpe ■ 0,72 kW bei 7.000 1/min
Förderleistung 140 l/min, max. Druck 3,6 bar

4.189,- € FM-WF-300

WG 8801

ZUBEHÖR

FÜR FRONTMÄHER

MIT UNSEREM ZUBEHÖR MACHEN SIE IHREN FRONTMÄHER ZUM ALLROUNDER FÜR DEN GANZJAHRESEINSATZ.



FM-SS-120

**Breite Auflagefläche zum schnellen Schneeräumen.
Mit Handbügel zum bequemen Bedienen direkt vom Sitz aus.**

44 kg Gewicht ▪ 120 cm Arbeitsbreite ▪ Klappmechanismus
Laufrollen ▪ Gummileiste ▪ Schwenkbereich einstellbar

1.495,- € FM-SS-120

WG 8801



FM-EB

Höchste Turbinenleistung - damit auch hartnäckiger Schmutz schnell beseitigt wird. Lässt sich mit wenigen Handgriffen an die Vorderseite des Frontmähers anbringen.

50 kg Gewicht ▪ 217 km/h Luftgeschwindigkeit
75 x 111 x 48 cm (L x B x H) ▪ Verstellbar in 21 Positionen (180°)

2.795,- € FM-EB

WG 8801



FM-FKM-100

Zum zügigen Beseitigen von Laub, Schmutz und Schnee von Gehwegen und großen Flächen.

45 kg Gewicht ▪ 100 cm Arbeitsbreite ▪ Besatz 12 x 1
300 mm Bürstendurchmesser ▪ zentrale Seitenverstellung
2 Arbeitsgeschwindigkeiten (für Schmutz oder Schnee)

2.795,- € FM-FKM-100

WG 8801



FM-EWB

Optimal zur Reinigung von gepflasterten Flächen.

73 kg Gewicht ▪ 84 cm Arbeitsbreite ▪ 132 x 82 x 73 cm (L x B x H)
2 Bürstenteller mit je 10 kunststoffüberzogenen Drahtzöpfen

2.895,- € FM-EWB

WG 8801

shindaiwa



NICHT FÜNDIG GEWORDEN?

ECHO Motorgeräte ist dafür bekannt, ausschließlich qualitativ hochwertige Produkte in das Sortiment aufzunehmen. Stets auf der Suche nach Qualität, hat ECHO Motorgeräte das Produktprogramm bereits vor mehreren Jahren um eine weltbekannte Top-Marke erweitert: Shindaiwa

Dort finden Sie unter anderem sehr umweltfreundliche Geräte mit der Shindaiwa C4 Technologie. So kommt auch der Umweltschutz nicht zu kurz.

www.shindaiwa.de



EIN WORT IN EIGENER SACHE

Sie ist nahezu so alt wie die Technik selber: Die Diskussion über Lärmbelastigung durch Laubsaug- und Laubblasgeräte. Aber Laubentsorgung muss nicht zwangsläufig laut sein: Seit Jahrzehnten bereits beschäftigt sich die Firma ECHO Motorgeräte mit dieser Thematik und hat mit der PIANISIMO-Leisetechnik eine adäquate Antwort gefunden: Bis zu 10 dB(A) weniger Geräuschentwicklung sind eine deutliche Entlastung für Anwender und Umwelt.

Daneben hat sich mit der Akkutechnik eine zweite Technologie etabliert, die bereits per se sehr viel leiser und aufgrund der fehlenden Emissionen auch umweltfreundlicher ist, als der Verbrennungsmotor. Und ECHO ist vorn dabei. Schließlich kommt aus unserem Hause der weltweit erste fahrbare Laubsauger mit Akku Antrieb. Setzen Sie also auf uns, einen der führenden Anbieter auf dem Gebiet der leisen Laubentsorgung. Sprechen Sie Ihren Verkäufer auf unsere Laub-Leisetechnik an!

VORFÜHRUNG DIREKT VOR ORT

So informativ technische Daten auch sind, richtig erleben können Sie die Qualität der Maschinen am besten bei einer individuellen Vorführung, gerne direkt bei Ihnen vor Ort.

Wenden Sie sich an einen Fachhändler, um einen Termin zu vereinbaren.

Oder rufen Sie uns an: Telefon 07123/96830.

MESSETERMINE 2024

Auch in 2024 wird ECHO Motorgeräte wieder auf Messen vertreten sein. Erleben Sie unser Produktprogramm hautnah und informieren Sie sich ausführlich über Neuheiten und Innovationen. Darüber hinaus finden Sie uns auf vielen regionalen Messen.

23.-25.04.2024 ▪ Baumpflegetage, Augsburg
11.-14.09.2024 ▪ GaLaBau, Nürnberg



WIR BERATEN SIE FREUNDLICH, KOMPETENT UND GERNE

ECHO Motorgeräte Vertrieb Deutschland GmbH Otto-Schott-Straße 7 72555 Metzingen
Telefon 071 23 / 96 83 - 0 Telefax 071 23 / 96 83 - 258 info@echo-motorgeraete.de

Technische Daten und Anwendungsempfehlungen können sich jederzeit ändern. Ihr ECHO-Fachhändler berät Sie freundlich und kompetent zu den Produktmerkmalen zum Kaufzeitpunkt. Alle Preisangaben sind unverbindliche Preisempfehlungen inklusive der gesetzlichen Mehrwertsteuer. Es gilt stets die aktuellste Preisliste. Für Druckfehler oder irrtümliche Angaben kann keine Haftung übernommen werden. Stand: März 2024

